

Содержание

1. Введение	5
2. Общие сведения	5
3. Информация по технике безопасности	5
3.1 Правила безопасного вождения	5
4. Общее описание	6
4.1 Вид слева	6
4.2 Вид справа	6
4.3 Вид сверху	7
4.4 Вид спереди	7
4.5 Вид сзади	7
4.6 Подкапотное пространство	7
5. Идентификационные номера	8
5.1 Идентификационный номер транспортного средства (VIN)	8
5.2 Номер двигателя	8
6. Органы управления	8
6.1 Замок зажигания	8
6.2 Многофункциональный цифровой дисплей (панель приборов)	8
6.3 Переключатель рулевой левой	11
6.4 Переключатель рулевой правой	11
6.5 Рычаг переднего тормоза	12
6.6 Рычаг и педаль заднего тормоза	12
6.7 Стояночный тормоз	12
6.8 Рычаг переключения передач	13
6.9 Крышка топливного бака	13
6.10 Розетка постоянного тока	13
6.11 Аксессуары и принадлежности	13
7. Проверка перед эксплуатацией	14
7.1 Рычаг/трос дросселя	14
7.2 Рулевое управление	14
7.3 Масло двигателя	14
7.4 Тормоза	14
7.5 Шины	14
7.6 Диски колесные	14
7.7 Топливо	14
7.8 Трансмиссия	14
7.9 Охлаждающая жидкость	14
7.10 Многофункциональный цифровой дисплей (приборная панель)	14
7.11 Освещение	15
7.12 Замок зажигания	15
7.13 Передний и задний багажник	15
8. Управление	15
8.1 Запуск двигателя	15
8.2 Прогрев двигателя	15
8.3 Переключение передач L-H-N-R-P	15
8.4 Обкатка двигателя	15
8.5 Парковка	16
8.6 Лебедка (при наличии)	16
8.7 Нагрузка	17
9. Поездка на квадрицикле	17
9.1 Защитная одежда	18
9.2 Движение на квадрицикле	18
9.3 Тяжелые условия эксплуатации	20
10. Периодическое обслуживание	20
10.1 Таблица периодического обслуживания	20
10.2 Моторное масло	22
10.3 Масло заднего редуктора	23
10.4 Масло переднего редуктора	24
10.5 Контроль уровня охлаждающей жидкости и заправка	24
10.6 Осмотр свечи зажигания	25
10.7 Очистка/замена фильтрующего элемента воздушного фильтра	25
10.8 Проверка переднего дискового тормоза	26
10.9 Проверка заднего дискового тормоза	26
10.10 Сигнал тормоза	27

10.11	Проверка колес, снятие и установка	27
10.12	Регулирование амортизаторов	28
10.13	Аккумулятор	28
10.14	Плавкие предохранители	28
10.15	Электронная система управления двигателем	29
10.16	Сиденье	29
10.17	Правая панель	29
10.18	Левая панель	30
10.19	Настройка многофункционального цифрового дисплея.	30
11.	Спецификация	32
11.1	Общее техническое описание	32
12.	Предпродажная подготовка	33
13.	Очистка и хранение	34
13.1	Очистка	34
13.2	Хранение	34
13.3	Подготовка к эксплуатации после хранения	34
14.	Положение о гарантии	34
14.1	Общие положения	34
14.2	Гарантия не распространяется	34
15.	Предпродажная подготовка (экземпляр продавца)	35
16.	Гарантийный талон (экземпляр продавца)	36
16.1	Порядок реализации гарантийных обязательств	37
17.	Гарантийный талон	38
17.1	Информация о прохождении планового технического обслуживания	38
18.	Электрическая схема принципиальная	40

1 Введение

Благодарим за выбор продукции Baltmotors.

Настоящее руководство содержит сведения о специальных приемах и практических навыках, необходимых для управления квадрициклом, а также важную информацию о технике безопасности, обслуживании и контрольных проверках, обязательных для его содержания в исправном состоянии. При возникновении каких-либо вопросов относительно операций обслуживания вашего квадрицикла, пожалуйста, проконсультируйтесь с дилером Baltmotors.

Прежде чем приступить к эксплуатации квадрицикла, пожалуйста, полностью прочтите данное руководство, а также изучите правила и законодательные нормы вождения для вашего региона. Не управляйте квадрициклом без надлежащей инструкции. Начинающим водителям следует пройти учебный курс, прежде чем управлять квадрициклом.

Производитель оставляет за собой право вносить изменения в транспортное средство в процессе производства без уведомления и каких-либо обязательств.

Данное руководство содержит актуальную информацию о продукте на момент печати. Если обнаружено какое-либо различие между руководством и вашим квадрициклом, пожалуйста, обратитесь к дилеру для получения необходимой информации.

Руководство является неотъемлемой частью этого квадрицикла, поэтому оно всегда должно находиться вместе с ним, даже при смене владельца.

Установленный срок службы квадрицикла при условии соблюдения правил эксплуатации и техобслуживания, указанных в руководстве по эксплуатации, составляет 5 лет.

Все права защищены. Любая информация, содержащаяся в данном руководстве, не может быть воспроизведена или несанкционированно использована без предварительного разрешения производителя — общества с ограниченной ответственностью «Калининградский мотозавод».

2 Общие сведения

Квадрицикл предназначен для эксплуатации в качестве индивидуального транспортного средства и перевозки пассажира и легких грузов по дорогам и пересеченной местности.

3 Информация по технике безопасности

Управление квадрициклом отличается от управления другими транспортными средствами и может быть опасно. Если вы не будете следовать инструкциям и рекомендациям, приведенным в этом руководстве, может произойти столкновение с препятствием или опрокидывание, что, в свою очередь, может закончиться тяжелой травмой или даже смертельным исходом. Никогда не используйте квадрицикл без обучения или инструктажа перед поездкой.

▲ Предупреждение

Несоблюдение ПРЕДУПРЕЖДЕНИЙ, содержащихся в этом руководстве, может привести к серьезной травме или повреждению квадрицикла.

3.1 Правила безопасного вождения

1. Никогда не производите пуск и прогрев двигателя в закрытом помещении, не имеющем хорошей вентиляции.
2. Изучите это руководство по эксплуатации внимательно и выполняйте все требования при управлении квадрициклом. При выезде на дороги общего пользования необходимо следовать Правилам дорожного движения.
3. Никогда не управляйте квадрициклом без надлежащего обучения или инструктажа. Начинающие водители должны пройти обучение на специальных курсах.
4. Запрещено управлять квадрициклом лицам, не имеющим водительского удостоверения соответствующей категории.
5. Управление квадрициклом с пассажиром требует от водителя соблюдения повышенных мер безопасности и осторожности.
6. Ответственность за пассажиров несет водитель. Поэтому он обязан контролировать соблюдение пассажирами правил безопасности.
7. Перед началом эксплуатации квадрицикла проведите регистрацию транспортного средства в соответствии с законодательством.
8. Никогда не управляйте квадрициклом без сертифицированного шлема. Водитель квадрицикла также должен надевать защитные очки для глаз (либо шлем с защитой лица), перчатки, высокие ботинки, куртку с длинными рукавами и штаны из плотного материала.
9. Никогда не употребляйте алкоголь или спиртосодержащие лекарства перед поездкой или во время поездки на квадрицикле.
10. Не следует ездить на скорости, несопоставимой с вашими навыками управления или окружающими условиями. Всегда передвигайтесь на скорости, которая является безопасной для ландшафта, видимости, эксплуатационных режимов и вашего опыта.
11. При движении не допускайте резкого ускорения, которое может привести к неуправляемому заносу и закончиться аварией. Плавное нажатие рычага дросселя производит ускорение вашего квадрицикла с большей безопасностью.
12. Не пытайтесь ездить на задних колесах, не делайте прыжков или других трюков.
13. Необходимо проверять свой квадрицикл перед каждой эксплуатацией чтобы удостовериться, что он находится в безопасном и хорошем эксплуатационном состоянии. Следуйте

правилам технического обслуживания и графикам, описанным в этом руководстве.

14. Если территория, по которой вы передвигаетесь, незнакома, управляйте квадрициклом медленно и будьте готовы к преодолению препятствий.
15. Всегда держите обе руки на руле и ноги на площадках для ног во время управления квадрициклом.
16. Всегда проверяйте препятствия на незнакомой территории, прежде чем их преодолевать. Никогда не пытайтесь преодолевать крупные препятствия. Никогда не ездите на чрезмерно ухабистом, скользком или рыхлом грунте, если вы не имеете хороших навыков управления квадрициклом на такой местности.
17. Следуйте правилам выполнения поворотов, подъема в гору, спуска с горы, как описано в данном руководстве.
18. Убедитесь в отсутствии препятствий и людей позади вас, когда вы начинаете ехать назад.
19. Запрещено преодолевать на квадрицикле водные препятствия с быстрым течением или глубиной, превышающей рекомендуемую в этом руководстве.
20. Влажные тормоза теряют эффективность. Проверьте тормоза, выехав из воды. При необходимости нажмите несколько раз на тормоз на ходу, чтобы просушить тормозные колодки.
21. Запрещается изменять конструкцию квадрицикла при установке или применении аксессуаров и принадлежностей. Всегда используйте правильный размер и тип шин.
22. При погрузке и перевозке квадрицикла не превышайте установленную максимальную нагрузку. Уменьшите скорость движения.
23. При переключении передачи обязательно остановите квадрицикл, нажмите педаль тормоза и затем переведите рычаг переключения в необходимое положение. Не нажимайте рычаг дросселя во время переключения передач.
24. При парковке всегда выключайте двигатель, применяйте стояночный тормоз.
25. Запрещается проводить работы под квадрициклом, стоящим только на домкрате.
26. Для получения навыков безопасного управления квадрициклом практикуйтесь на маленькой скорости, на специальном полигоне и под управлением опытного инструктора. Не пытайтесь управлять квадрициклом на высокой скорости, пока вы полностью не освоите эти операции управления.

4 Описание

▲ Предупреждение

Все рисунки в данном руководстве приведены для справки. Фактический внешний вид квадрицикла может отличаться.

4.1 Вид слева

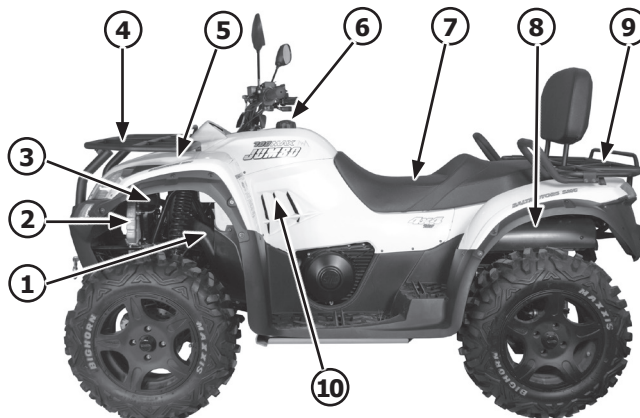

1. Патрубок охлаждения вариатора
2. Радиатор
3. Бачок с охлаждающей жидкостью
4. Багажник передний
5. Предохранители
6. Крышка топливного бака
7. Сиденье
8. Глушитель
9. Багажник задний
10. Свеча зажигания

4.2 Вид справа

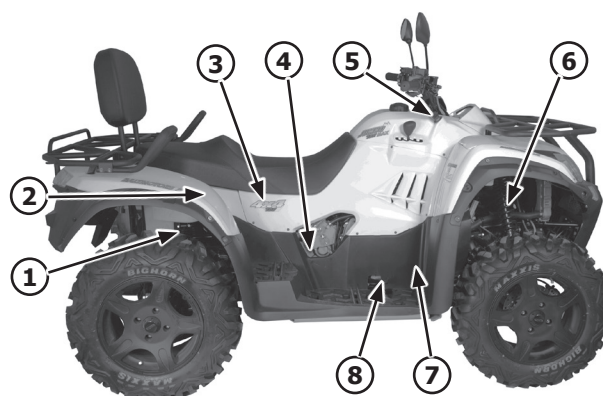

1. Амортизатор задний
2. Аккумулятор
3. Фильтр воздушный
4. Щуп проверки уровня моторного масла
5. Замок зажигания
6. Амортизатор передний
7. Фильтр масляный
8. Педаль тормоза

4.3 Вид сверху

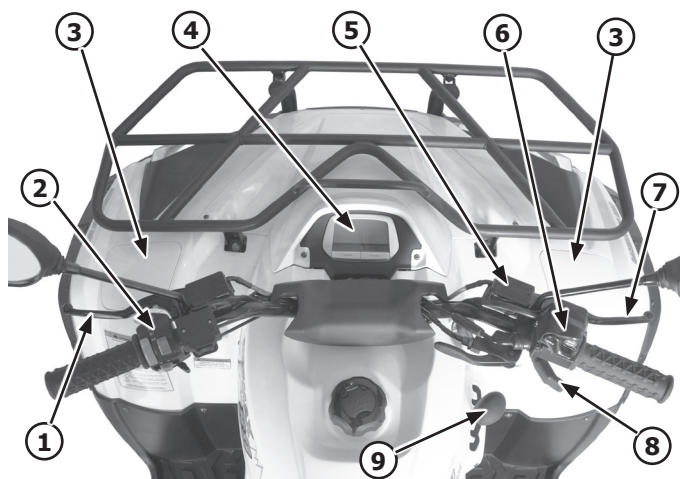

1. Рычаг тормоза заднего
2. Переключатель рулевой левый
3. Багажное отделение
4. Многофункциональный цифровой дисплей
5. Главный тормозной цилиндр переднего тормоза
6. Переключатель режима привода
7. Рычаг тормоза переднего
8. Рычаг дросселя
9. Рычаг переключения передач

4.4 Вид спереди



1. Указатель поворота передний
2. Лампа головного света
3. Спинка для пассажира
4. Лампа габарита
5. Лебедка

4.5 Вид сзади

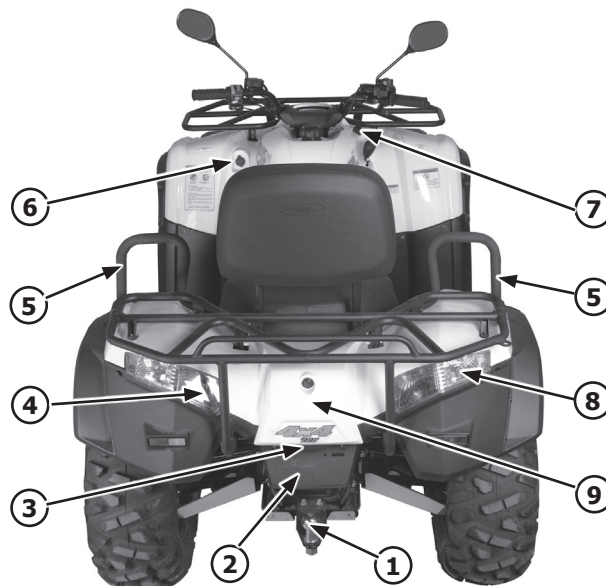

1. Фаркоп
2. Место крепления номерного знака
3. Лампа освещения номерного знака
4. Фонарь задний
5. Ручки для пассажира
6. Розетка 12 В для внешних потребителей
7. Замок зажигания
8. Указатель поворота задний
9. Багажное отделение

4.6 Подкапотное пространство

Для доступа в подкапотное пространство необходимо снять передний багажник и пластиковую облицовку.

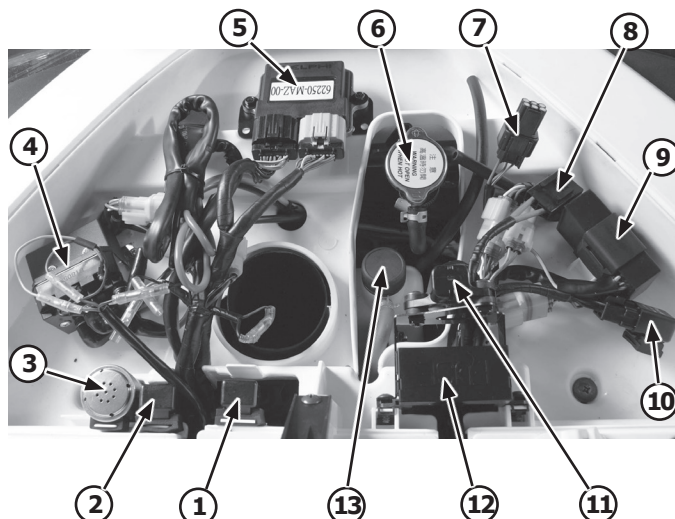

1. Реле насоса топливного
2. Реле вентилятора
3. Реле поворотов
4. Реле лебедки
5. Блок управления двигателем
6. Заливная горловина радиатора
7. Разъем диагностический
8. Предохранитель системы впрыска топлива
9. Блок управления сервоприводом
10. Реле системы впрыска топлива
11. Выключатель аварийной остановки двигателя
12. Блок предохранителей
13. Бачок расширительный

5 Идентификационные номера

5.1 Идентификационный номер транспортного средства (VIN)

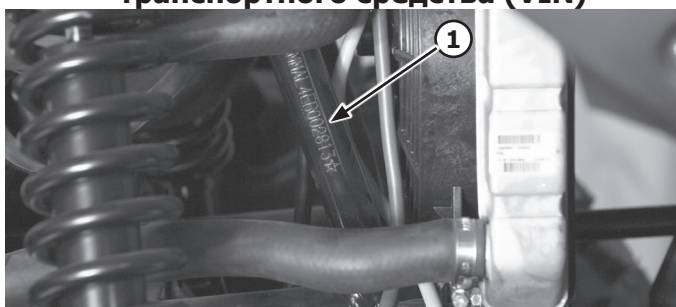

Идентификационный номер (1) транспортного средства (VIN) расположен на раме с правой стороны под аркой переднего правого колеса, около радиатора. Номер продублирован на заводской табличке под аркой переднего правого колеса, около пластиковой защиты (2).

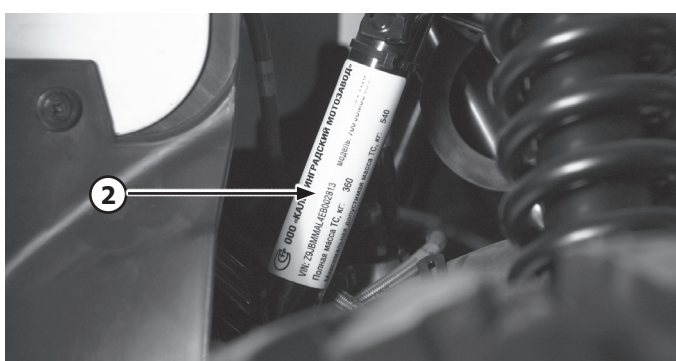

5.2 Номер двигателя

Номер двигателя расположен на картере двигателя сверху слева, над вариатором, за кронштейном глушителя.



Номер двигателя продублирован на наклейке, расположенной справа на двигателе, на крышке магнето.

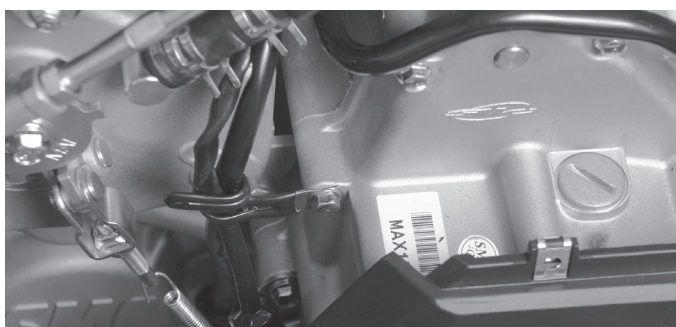

6 Органы управления

6.1 Замок зажигания



- ON** Зажигание включено. Двигатель может быть запущен в этом положении.
- OFF** Зажигание выключено. Ключ может быть удален в этом положении.
- LOCK** Зажигание выключено. Руль заблокирован. Для блокировки руля поверните его влево, надавите на ключ и поверните против часовой стрелки из положения OFF в положение LOCK.
- OPEN** Открытие сиденья. Чтобы открыть сиденье, поверните ключ против часовой стрелки из положения OFF в положение OPEN.
-  Включены зажигание и габаритные огни. Двигатель может быть запущен. Выключить габаритные огни в этом положении невозможно.

6.2 Многофункциональный цифровой дисплей (панель приборов)

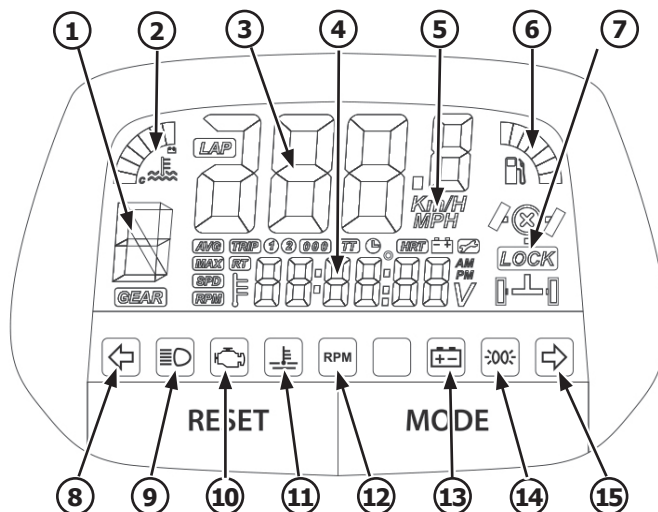

1. Индикатор включенной передачи.
2. Индикатор температуры двигателя.
3. Индикатор скорости движения (спидометр).
4. Многофункциональный индикатор общего пробега (ODO), текущего времени, оборотов двигателя (RPM), текущей температуры двигателя, средней скорости (AVG SPD), времени поездки (RT), общего времени поездок (TT), наработки моточасов (HRT), текущего напряжения в сети, времени до следующего сервисного обслуживания, максимальной скорости (MAX SPD), максимальных оборотов двигателя (MAX RPM), максимальной температуры двигателя, засекаемого пробега № 1 (TRIP 1), засекаемого пробега № 2 (TRIP 2).

5. Индикатор режима отображения текущей скорости в км/ч или миля/ч.
6. Индикатор уровня топлива в баке.
7. Индикатор включенного режима привода 2WD/4WD/4WD LOCK.
8. Сигнализатор указателя левого поворота.
9. Сигнализатор работы дальнего света.
10. Сигнализатор неисправности в системе управления двигателем CHECK ENGINE.
11. Сигнализатор критической температуры двигателя.
12. Сигнализатор критических оборотов двигателя.
13. Сигнализатор разряда аккумуляторной батареи.
14. Сигнализатор работы габаритных огней.
15. Сигнализатор указателя правого поворота.

1. Индикатор включенной передачи:

показывает включенную передачу.

Индикаторы передач:

L — этот индикатор загорается, когда включена пониженная передача (L);

H — этот индикатор загорается, когда включена повышенная передача (H);

N — этот индикатор загорается, когда включена нейтральная передача (N);

R — этот индикатор загорается, когда включена задняя передача (R);

P — этот индикатор загорается, когда включена парковочная передача (P).

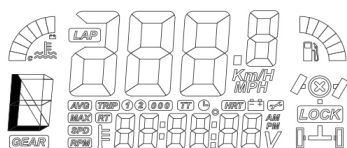

2. Индикатор температуры двигателя:

показывает текущую температуру двигателя. Если температура двигателя превышает 118 °С, загорается сигнализатор критической температуры двигателя.

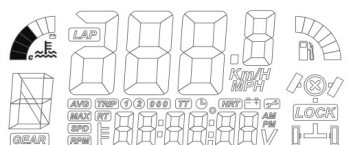

3. Индикатор скорости движения (спидометр):

показывает текущую скорость движения транспортного средства.



4. Многофункциональный индикатор отображает 15 параметров:

- **Одометр (ODO):** показывает в км/ч или миля/ч полное расстояние, которое проехало транспортное средство. Данный параметр не обнуляется. Режим отображения может быть изменен в сервисном меню.

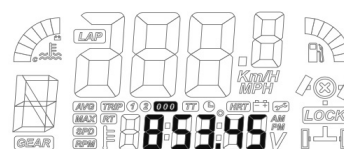

- **Часы:** индикатор показывает время в 12-часовом или 24-часовом режиме. Режим отображения может быть изменен в сервисном меню.

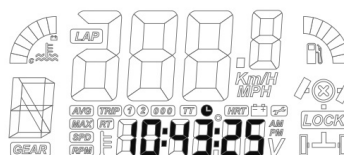

- **Индикатор оборотов (тахометр) (RPM):** показывает текущие обороты вращения коленчатого вала двигателя в об/мин.

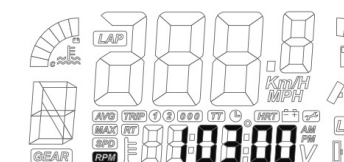

- **Индикатор «F»:** показывает температуру охлаждающей жидкости в °С или °F. Режим отображения может быть изменен в сервисном меню.

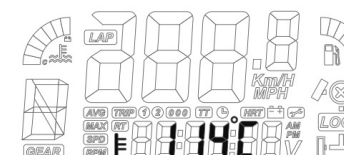

- **Индикатор средней скорости (AVG SPD):** показывает среднюю скорость, с которой двигалось транспортное средство. Данный параметр может быть обнулен.

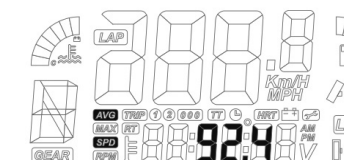

- **Индикатор времени поездки (RT):** показывает время движения транспортного средства за засекаемый период времени. Данный параметр может быть обнулен.



- **Индикатор общего времени поездок (TT):** показывает время движения транспортного средства за все время. Данный параметр не обнуляется.

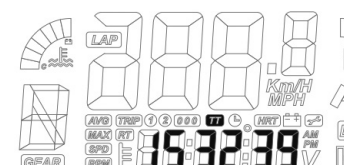

- **Индикатор наработки моточасов (HRT):** показывает время работы двигателя за все время. Данный параметр не обнуляется.

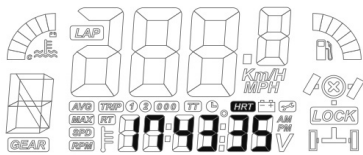

- **Индикатор напряжения:** показывает текущее напряжение в сети транспортного средства.

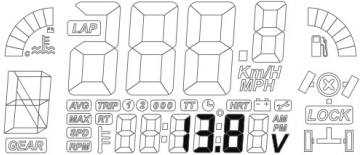

- **Индикатор времени до обслуживания (Service time):** показывает оставшееся время работы двигателя, в моточасах, до планового сервисного обслуживания. Данный параметр может быть изменен в сервисном меню.

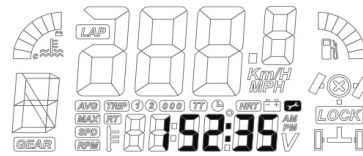

- **Индикатор максимальной скорости (MAX SPD):** показывает максимальную скорость, с которой двигалось транспортное средство. Данный параметр может быть обнулен.

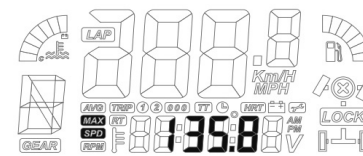

- **Индикатор максимальных оборотов двигателя (MAX RPM):** показывает максимальные обороты вращения коленчатого вала двигателя в об/мин. Данный параметр может быть обнулен.

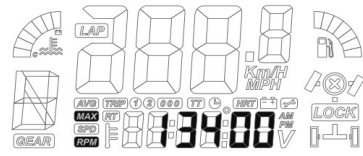

- **Индикатор максимальной температуры (MAX F):** показывает максимальную температуру двигателя. Данный параметр может быть обнулен.

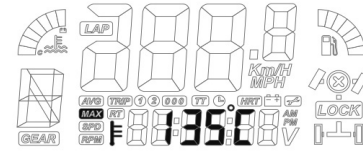

- **Индикатор пробега (TRIP 1), (TRIP 2):** показывает пробег транспортного средства за определенный период. Данные параметры могут быть обнулены.

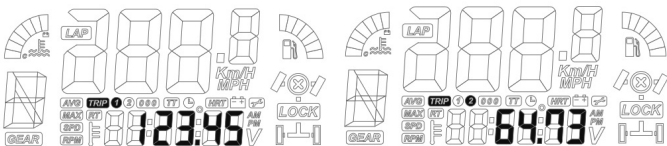

5. Индикатор режима отображения «километры/мили»

По умолчанию все данные отображаются в метрической системе (км/ч и °C). Режим отображения параметров в метрической или имперской системе может быть изменен в сервисном меню.

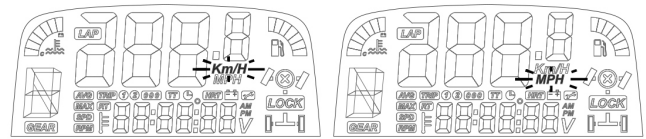

6. Индикатор уровня топлива в баке

Индикатор показывает остающееся количество топлива в баке. Индикатор показывает семь сегментов, когда топливный бак полон, и один сегмент, когда уровень топлива на минимальном уровне. Пожалуйста, добавьте топливо в бак, когда указатель топлива мигает.

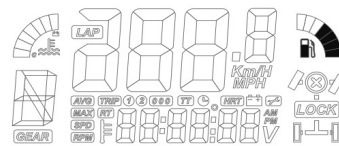

7. Индикатор режима привода 2WD/4WD/4WD LOCK

Режим 2WD

 Этот индикатор высвечивается, когда включен режим 2WD. Привод осуществляется только на задние колеса.

Режим 4WD

 Этот индикатор высвечивается, когда включен режим 4WD. Привод осуществляется на передние и задние колеса. Межколесный дифференциал в переднем редукторе работает.

Режим 4WD LOCK

 Этот индикатор высвечивается, когда включен режим 4WD LOCK. Привод осуществляется на передние и задние колеса. Межколесный дифференциал в переднем редукторе заблокирован.

▲ Предупреждение

Индикатор режима привода будет мигать, если необходимый режим не включился.

8. Сигнализатор указателя левого поворота

Этот сигнализатор высвечивается, когда работает указатель левого поворота.

9. Сигнализатор включения дальнего света

Этот сигнализатор высвечивается, когда работает дальний свет фар.

10. Сигнализатор неисправности системы управления двигателем CHECK ENGINE

Этот сигнализатор высвечивается при включении зажигания или при неисправности в системе управления двигателем.

11. Сигнализатор критической температуры двигателя

Этот сигнализатор высвечивается, когда температура охлаждающей жидкости становится критической.

⚠ Предупреждение

Немедленно заглушите двигатель, если высветился сигнализатор критической температуры двигателя. Устраните причину перегрева и дождитесь остывания двигателя перед его запуском.

12. Сигнализатор критических оборотов двигателя

Этот индикатор высвечивается, когда обороты вращения коленчатого вала двигателя превышают 7300 об/мин.

⚠ Предупреждение

Немедленно снизьте обороты двигателя, если высветился сигнализатор критических оборотов.

13. Сигнализатор разряда аккумуляторной батареи

Сигнализатор высвечивается, когда включено зажигание и аккумуляторная батарея не заряжается.

14. Сигнализатор работы габаритных огней

Этот индикатор высвечивается, когда работают габаритные огни и подсветка панели приборов.

15. Сигнализатор указателя правого поворота

Этот сигнализатор высвечивается, когда работает указатель правого поворота.

6.3 Переключатель рулевой левой

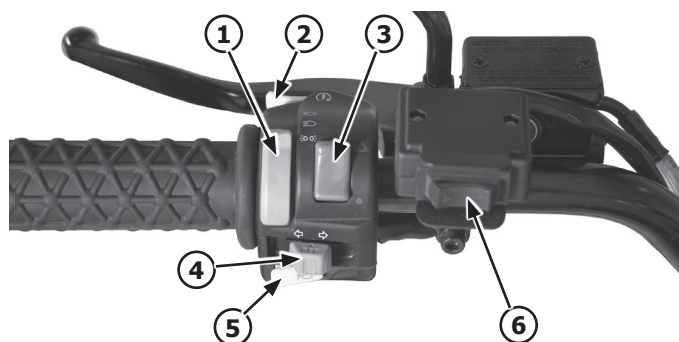

1. Переключатель света

☞ — при этом положении переключателя (1) включены ближний свет и задние габариты.

■ — при этом положении переключателя (1) включены дальний свет и задние габариты.

☞ — при этом положении переключателя (1) включены габаритные фонари.

2. Кнопка электрического стартера

Кнопка (2) электрического стартера расположена спереди рулевого переключателя. При нажатии на эту кнопку начинает работать электрический стартер.

⚠ Предупреждение

Не удерживайте нажатой кнопку стартера более 10 секунд при каждой попытке запуска. Если двигатель не запускается, отпустите кнопку стартера и сделайте паузу 30 секунд, прежде чем осуществить следующую попытку запуска.

3. Выключатель аварийной сигнализации

△ — в этом положении передние и задние указатели поворота мигают вместе.

● — в этом положении указатели поворота выключены.

4. Выключатель указателей поворота

Переместите выключатель (3) влево для указания левого поворота или вправо для указания правого поворота. Нажмите на выключатель для выключения указателей поворотов.

5. Кнопка звукового сигнала

При нажатии на кнопку (5) срабатывает звуковой сигнал.

6. Переключатель управления лебедкой

Переключатель (6) имеет два положения: размотки и смотки троса лебедки.

6.4 Переключатель рулевой правой

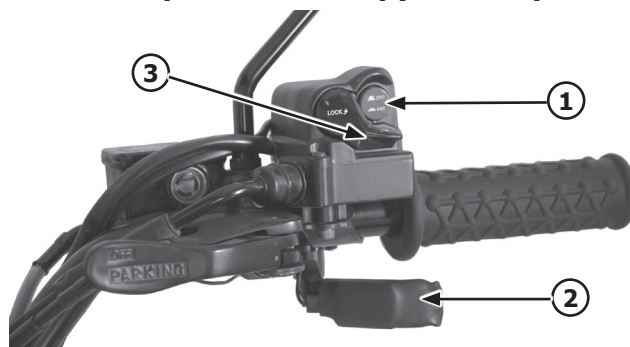

1. Переключатель режима привода

Переключатель режима привода используется, чтобы изменить распределение усилия, передаваемого от двигателя к колесам.

Для переключения режима привода остановите квадрицикл и включите на правом рулевом переключателе необходимый режим.

После переключения первые несколько метров двигайтесь с небольшой скоростью и минимальной нагрузкой.

Если в течение первых нескольких метров не включится необходимый режим привода (на приборной панели моргает индикатор режима привода), остановитесь. Измените направление движения и проедьте 1–2 метра в другую сторону. Далее снова продолжайте движение в необходимом направлении.

а) Режим 2WD

Крутящий момент от двигателя передается только на задние колеса. Режим 2WD используется для движения по сухой твердой поверхности.

Для подключения этого режима кнопка переключателя привода (1) должна быть отжата.

б) Режим 4WD

Крутящий момент от двигателя передается на передние и задние колеса, при этом передние колеса могут вращаться с различной скоростью. Работает межколесный дифференциал в переднем редукторе. Режим 4WD используется для движения по бездорожью или скользкой поверхности.

Для подключения этого режима кнопка переключателя привода (1) должна быть нажата.

в) Режим 4WD LOCK

Крутящий момент от двигателя передается на передние и задние колеса, и дифференциал передних колес заблокирован. Все колеса постоянно вращаются с одинаковой скоростью. Режим 4WD LOCK используется для движения по бездорожью и скользкой поверхности, но с небольшой нагрузкой.

Для подключения этого режима рычаг LOCK (3) должен быть поднят в верхнее положение при нажатой кнопке переключателя привода (1).



⚠ Предупреждение

Всегда останавливайте квадрицикл перед переключением режима привода. Двигаться по сухим твердым дорогам необходимо в режиме 2WD. Всегда двигайтесь на медленной скорости, когда квадрицикл находится в режиме 4WD LOCK, а также предусматривайте дополнительное время и расстояние для безопасного управления. Никогда не используйте режим 4WD LOCK при движении по твердому покрытию. Никогда не используйте полную мощность двигателя в режиме 4WD LOCK при повернутых передних колесах. Никогда не используйте полную мощность двигателя в режиме 4WD LOCK при заблокированном препятствии одним из передних колес. Никогда не используйте полную мощность двигателя при заблокированном препятствии задним колесе. Во избежание износа и поломки переднего межколесного дифференциала моста не допускайте длительного буксования в режиме 2WD.

2. Рычаг дросселя

Во время работы двигателя перемещение рычага (2) дросселя изменяет обороты вращения коленчатого двигателя. Прежде чем запускать двигатель, проверьте работу рычага дросселя, убедитесь, что он перемещается свободно.

⚠ Предупреждение

Проверьте работу рычага дросселя перед запуском двигателя. Если рычаг двигается с затруднениями или не возвращается в исходное положение, не заводите двигатель.

⚠ Предупреждение

Всегда проверяйте свободный ход рычага дросселя, который должен составлять 4–6 мм.

6.5 Рычаг переднего тормоза

Рычаг переднего тормоза (1) расположен на правой стороне руля. Потяните за рычаг к рулю, чтобы задействовать передний тормоз.



6.6 Рычаг и педаль заднего тормоза

Педаль тормоза (1) расположена с правой стороны квадрицикла, рычаг заднего тормоза (2) находится на левой стороне руля.

Нажмите на педаль тормоза, чтобы задействовать тормозную систему, или потяните левый тормозной рычаг к рулю для применения заднего тормоза.

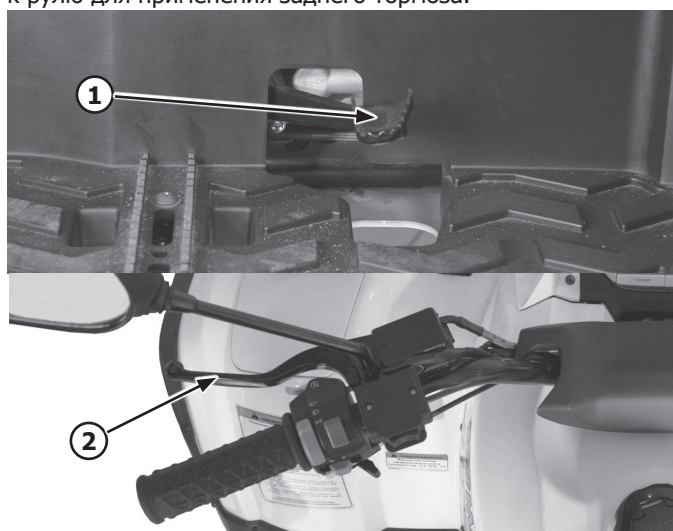

⚠ Предупреждение

В момент резкого торможения задним тормозом возможен стук в трансмиссии.

6.7 Стояночный тормоз

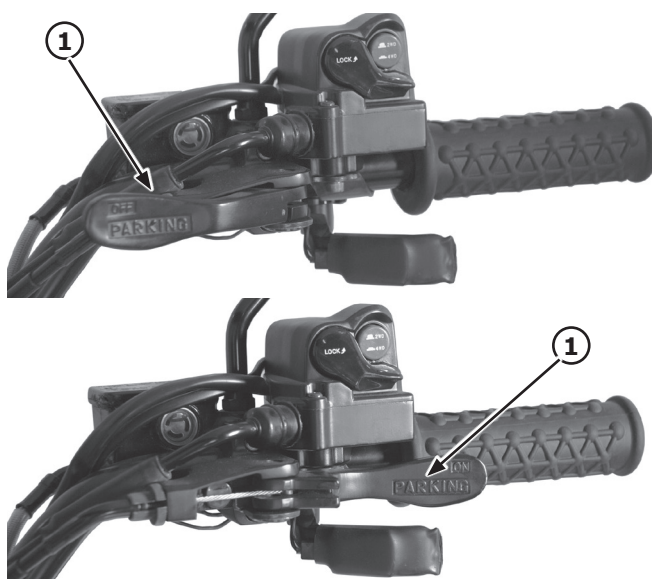

Для применения стояночного тормоза переместите рычаг (1) стояночного тормоза вправо (ON). Чтобы отключить стояночный тормоз, сдвиньте рычаг (1) влево (OFF).

⚠ Предупреждение

Всегда устанавливайте стояночный тормоз, прежде чем запускать двигатель.
Всегда выключайте стояночный тормоз перед началом движения.
Убедитесь, что выключили стояночный тормоз, прежде чем вы начнете движение.

6.8 Рычаг переключения передач

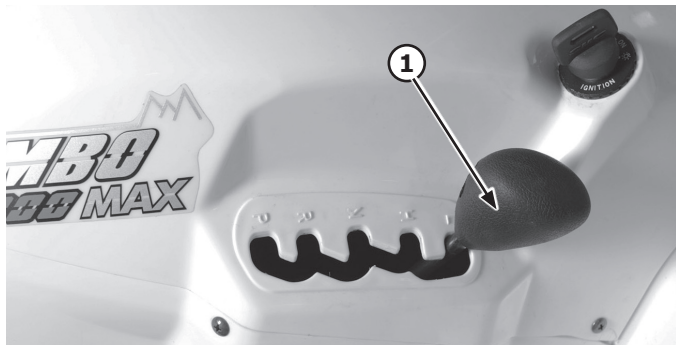

Рычаг переключения передач (1) используется для выбора режима движения вашего квадрицикла: пониженная передача (L), повышенная передача (H), нейтральная (N) и передача движения назад (R), а также режим парковки (P).

6.9 Крышка топливного бака

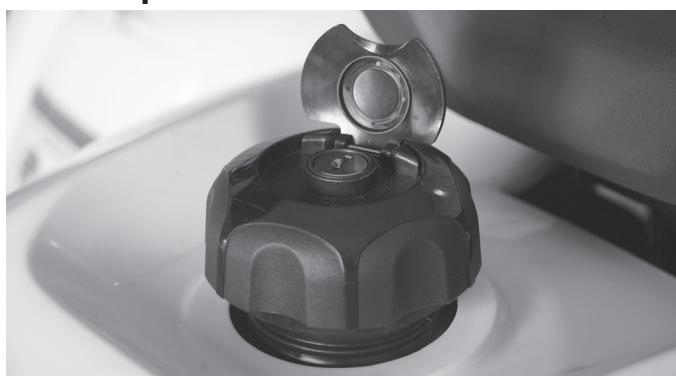

Чтобы отомкнуть или замкнуть крышку заливной горловины топливного бака, поднимите предохранительную задвижку, вставьте ключ зажигания и поверните его по или против часовой стрелки соответственно.

После замыкания крышки извлеките ключ зажигания и закройте предохранительную задвижку.

Чтобы открыть крышку заливной горловины топливного бака, отомкните ее и открутите против часовой стрелки.

Чтобы закрыть крышку, отомкните ее и закрутите по часовой стрелке.

6.10 Розетка постоянного тока

Розетка 12 вольт расположена с левой стороны и может использоваться для подключения внешних потребителей. Розетка должна использоваться только при работающем двигателе.



Номинальное напряжение — 12 В.

Максимальная мощность — 120 Вт (10 А).

⚠ Предупреждение

Не подключайте внешние потребители, требующие больше, чем вышеупомянутая максимальная мощность.

Если внешние потребители будут использоваться при неработающем двигателе, то батарея может разрядиться, запустить двигатель будет невозможно.

Не используйте автомобильный прикуриватель или другие принадлежности, которые выделяют тепло. Это может привести к повреждению розетки.

6.11 Аксессуары и принадлежности

Аксессуары могут воздействовать на управление вашим квадрициклом. При управлении квадрициклом, у которого есть принадлежности, необходимо учитывать их влияние для обеспечения безопасности.

Выбирайте только те аксессуары и принадлежности, которые разработаны для вашего квадрицикла. У вашего дилера есть оригинальные принадлежности. Другие принадлежности также могут быть доступны на рынке. Однако нет уверенности, что они протестированы для вашего квадрицикла и надлежащего качества.

Аксессуары должны быть крепко и надежно установлены. Аксессуары, которые могут изменить свое положение или оторваться во время движения, не позволят вам уверенно управлять квадрициклом.

Не устанавливайте аксессуары и принадлежности там, где они могут мешать управлению квадрициклом. Например, предмет, который ограничивает поворот руля или ваш обзор.

Не устанавливайте аксессуары и принадлежности так, чтобы они закрывали световое оборудование или регистрационный знак.

Соблюдайте осторожность при движении на квадрицикле с аксессуарами и принадлежностями, так как управление им усложняется.

Не устанавливайте электрооборудование, которое будет перегружать электрическую систему квадрицикла. Если вы хотите установить какое-либо электрооборудование, пожалуйста, обратитесь к дилеру для проверки.

7 Проверка перед эксплуатацией

▲ Предупреждение

Перед каждой поездкой осмотрите квадрицикл и удостоверьтесь, что он находится в безопасном работоспособном состоянии.

Всегда выполняйте инструкции, правила технического обслуживания и следуйте графикам, указанным в руководстве.

7.1 Рычаг/трос дросселя

Проверьте работу рычага дросселя. Он должен передвигаться свободно и возвращаться в первоначальное положение «холостого хода». Проверьте, свободно ли перемещается трос дросселя. Смажьте в случае необходимости.

7.2 Рулевое управление

Проверьте надежность крепления руля. Проверьте отсутствие люфта и подклинивания рулевого управления. Проверьте отсутствие деформации рулевых тяг.

7.3 Масло двигателя

Проверьте уровень и цвет масла в двигателе. Проверьте отсутствие видимых утечек масла. Добавьте или замените масло при необходимости.

7.4 Тормоза

Проверьте работу рычагов и педали тормоза. Они должны двигаться свободно и перемещаться до внутреннего сопротивления, показывающего, что тормоз применен.

Проверьте уровень тормозной жидкости и ее цвет. Добавьте до максимального уровня в случае необходимости.

Проверьте крепление тормозных шлангов и отсутствие их повреждений.

Проверьте работу парковочного тормоза.

Проверьте работу сигнала тормоза.

7.5 Шины

Проверьте износ, повреждения и давление в шинах.

7.6 Диски колесные

Проверьте отсутствие повреждений и видимых следов ослабления колесных гаек.

7.7 Топливо

Проверьте отсутствие утечки топлива и герметичность крышки заливной горловины. Убедитесь, что топлива в баке достаточно для поездки. Заполните топливный бак до нижней части заправочной горловины (1).

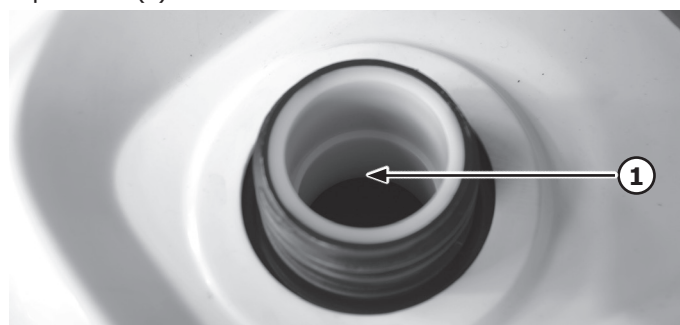

Рекомендуемое топливо:

НЕЭТИЛИРОВАННЫЙ БЕНЗИН с октановым числом не менее 95.

▲ Предупреждение

Убедитесь, что выключили двигатель перед заправкой топливом.

Не заправляйте топливо, пока двигатель горячий или работает.

Не проливайте бензин на двигатель или глушитель при заправке.

При заправке топливом не допускайте возникновения искр, открытого огня или других источников воспламенения.

При попадании бензина в глаза следует немедленно обратиться к врачу.

При попадании бензина на кожу необходимо смыть его водой с мылом.

Не переполняйте топливный бак.

Обязательно вытирайте пролитое топливо.

Убедитесь, что плотно закрыли крышку топливного бака.

Всегда внимательно относитесь к резко появившемуся запаху бензина, это может свидетельствовать об утечке топлива! Если появился резкий запах бензина, немедленно заглушите двигатель, выключите зажигание и проверьте наличие утечек.

Любое обслуживание и ремонт должны производиться на соответствующем оборудовании специально обученным персоналом в сервисном центре дилера Baltmotors.

7.8 Трансмиссия

Проверьте отсутствие утечки масла из редукторов.

При обнаружении утечки проверьте цвет и уровень масла.

Проверьте целостность пыльников ШРУСов.

Проверьте отсутствие видимого ослабления крепежа.

7.9 Охлаждающая жидкость

Проверьте уровень охлаждающей жидкости в расширительном бачке (1). Убедитесь в отсутствии утечки. При наличии утечки проверьте уровень охлаждающей жидкости в радиаторе.

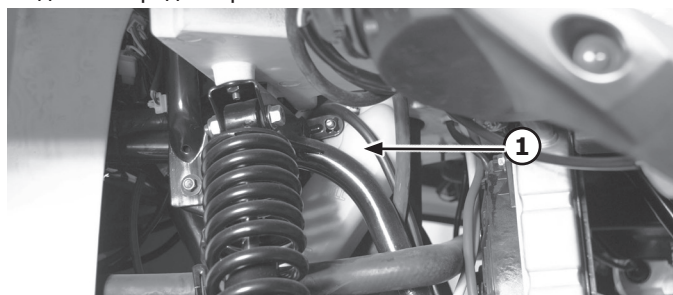

▲ Предупреждение

Никогда не открывайте крышку радиатора до полного остывания двигателя.

7.10 Многофункциональный цифровой дисплей (приборная панель)

Убедитесь, что все индикаторы, функции, изображения на многофункциональном цифровом дисплее работают нормально.

7.11 Освещение

Проверьте целостность и работу всех приборов освещения (фары, задние фонари, указатели поворота, габаритные фонари, фонарь освещения номерного знака).

7.12 Замок зажигания

Проверьте работу замка зажигания (ON/OFF = ВКЛ/ВЫКЛ, блокировка руля, открытие сиденья). Ключ замка зажигания должен поворачиваться свободно.

7.13 Передний и задний багажник

Проверьте отсутствие видимого ослабления крепежа. Проверьте крепление груза. Убедитесь, что груз не закрывает обзор и не ухудшает управляемость квадрицикла. Не превышайте допустимую нагрузку 45,0 кг для переднего багажника.

Не превышайте допустимую нагрузку 85,0 кг для заднего багажника.

Не превышайте максимальную нагрузку для квадрицикла — 250,0 кг.

8 Управление

Во избежание несчастных случаев или травм внимательно изучите информацию о средствах управления квадрициклом.

8.1 Запуск двигателя

1. Вставьте ключ в замок зажигания и поверните его в положение ON или .
2. Установите рычаг переключения скоростей в нейтральное (N) положение или положение парковки (P). Соответствующий индикатор на многофункциональном дисплее (приборная панель) должен загореться. Если индикатор не загорается, качните вперед-назад квадрицикл и включите передачу снова.
3. Запустите двигатель с использованием рычага или педали тормоза и кнопки электрического запуска. Если двигатель не запускается, отпустите кнопку и повторите операцию запуска снова. Выдержите паузу в несколько секунд до следующей попытки. Не вращайте двигатель больше, чем 10 секунд при каждой попытке. Если аккумулятор разряжен, зарядите его или замените на новый.
4. Продолжайте прогревать двигатель до тех пор, пока не установятся холостые обороты.
5. Установите стояночный тормоз в положение OFF, прежде чем нажать на рычаг дросселя и начать движение.

▲ Предупреждение

При поездке в холодную погоду удостоверьтесь, что все тросы управления работают свободно, прежде чем управлять квадрициклом.

При появлении в работающем двигателе выделяющихся шумов и стуков следует выяснить причину их возникновения и до устранения неисправности квадрицикл не эксплуатировать.

Для облегчения пуска холодного двигателя при температуре ниже -15 °C необходим его предварительный прогрев (паром, горячим воздухом и др.).

8.2 Прогрев двигателя

Чтобы продлить срок службы двигателя, рекомендуется прогревать его перед началом движения. Никогда не делайте ускорений на квадрицикле с холодным двигателем.

▲ Предупреждение

Запрещается с целью ускорения прогрева производить его с большой частотой вращения коленчатого вала.

8.3 Переключение передач L-N-N-R-P

Для переключения передачи остановите квадрицикл. Снизьте обороты двигателя до холостых. Нажмите и удерживайте педаль тормоза. Сдвиньте рычаг переключения вправо и вперед или назад для выбора необходимой передачи.

Убедитесь, что на цифровом дисплее высветился индикатор включения необходимой передачи.

Если передача не включается, то качните квадрицикл вперед-назад и повторите попытку включения.

После включения передачи убедитесь в отсутствии людей или препятствий на пути квадрицикла.

Отпустите тормоз и начинайте движение плавно и без нагрузки. Не используйте полную мощность двигателя первые метры движения после переключения.

▲ Предупреждение

Удостоверьтесь, что рычаг переключения передач полностью перемещен в выбранное положение и на многофункциональном дисплее загорелся соответствующий индикатор.

Если индикатор не загорается, качните вперед-назад квадрицикл и включите передачу снова. Если отображение включенной передачи отличается от реально включенной, обратитесь к дилеру Baltmotors для очистки или замены датчика индикации выбранной передачи.

Квадрицикл оборудован автоматическим центробежным сцеплением. Сцепление включается и начинает передавать крутящий момент от двигателя на трансмиссию при частоте вращения коленчатого вала 1600–1800 оборотов в минуту. Полное включение сцепления происходит при частоте вращения коленчатого вала 2000–2500 оборотов в минуту. При длительной эксплуатации квадрицикла с частотой вращения коленчатого вала менее 2500 оборотов в минуту происходит пробуксовка сцепления и его ускоренный износ.

▲ Предупреждение

Не переключайте передачи при частоте вращения коленчатого вала более 1600 оборотов в минуту.

Не эксплуатируйте квадрицикл длительное время с частотой вращения коленчатого вала менее 2500 оборотов в минуту.

Не эксплуатируйте квадрицикл с нагрузкой с частотой вращения коленчатого вала менее 3000 оборотов в минуту.

8.4 Обкатка двигателя

Чтобы сохранить ресурс двигателя, очень важно правильно провести обкатку двигателя нового квадрицикла в период 0–30 часов. В течение первых 30 часов обкатки различные детали в двигателе начинают притираться, создавая рабочие зазоры. Не следует давать чрезмерную нагрузку на двигатель в течение первых нескольких часов

управления квадрициклом. Не делайте резкого ускорения и высоких оборотов двигателя.

1. 0–15 часов (150 км)

Не допускайте перемещения рычага дросселя более 1/2 хода. Меняйте скорость квадрицикла чаще. Не ездите длительно с одним положением рычага дросселя.

2. 16–30 часов (300 км)

Не допускайте перемещения рычага дросселя более 3/4 хода. Не допускайте работы двигателя с максимальными оборотами.

3. После обкатки

Не допускайте длительной работы двигателя с максимальными оборотами.

▲ Предупреждение

Обязательно своевременно выполняйте обслуживание квадрицикла.

8.5 Парковка

Выберите ровное место, чтобы припарковаться. Зафиксируйте стояночный тормоз, переместите рычаг переключения передач в положение P, выключите замок зажигания и извлеките ключ.

Избегайте парковки на холмах или склонах. Если вы должны припарковаться на наклонной поверхности, примените стояночный тормоз, заблокируйте передние и задние колеса каким-либо камнем или другими объектами.

Паркуйте квадрицикл в местах, недоступных для пешеходов, детей и животных. Также для уменьшения вероятности возгорания избегайте парковок на сухой траве или в непосредственной близости от нее, около кустов или других легковоспламеняющихся предметов.

8.6 Лебедка (при наличии)

Несоблюдение правил эксплуатации и незнание информации, приведенной в руководстве, может привести к серьезным повреждениям техники или травмам.

Для сведения риска получения травмы к минимуму всегда принимайте меры предосторожности при использовании лебедки.

▲ Предупреждение

Всегда надевайте прочные кожаные перчатки для работ со стальным тросом.

Ни при каких обстоятельствах не прикасайтесь руками к тросу, крюку и направляющему устройству во время работы лебедки.

Ни при каких обстоятельствах не используйте лебедку в качестве подвешенного подъемника.

Ни при каких обстоятельствах не включайте и не выключайте муфту свободного хода, если лебедка находится под нагрузкой, трос натянут или вращается барабан лебедки.

Не эксплуатируйте лебедку, если на барабан намотано менее 5 витков троса.

Во время работы лебедки находитесь на расстоянии не менее 2 м от троса и не допускайте приближения кого-либо к тросу лебедки.

Не допускайте рывков троса.

Не допускайте погружения лебедки в воду.

8.6.1 Устройство лебедки

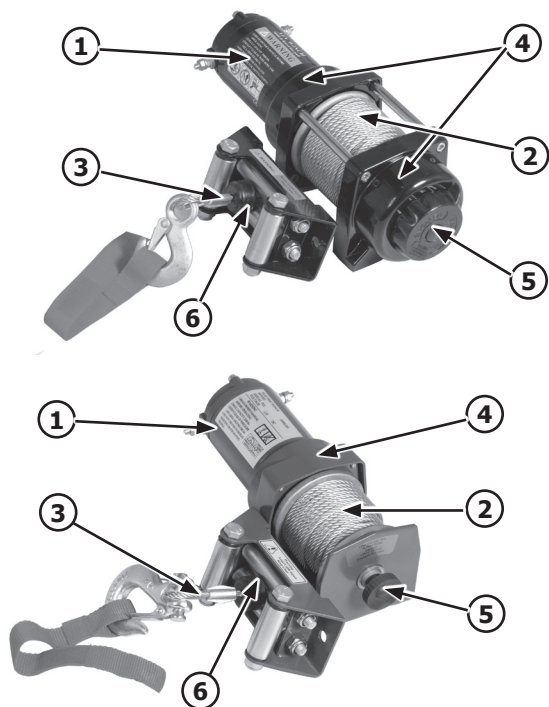

1. Двигатель
2. Барабан лебедки
3. Трос
4. Редуктор
5. Переключатель свободного хода
6. Направляющее устройство

8.6.2 Управление лебедкой

Управление лебедкой происходит нажатием клавиши (1) на пульте управления.

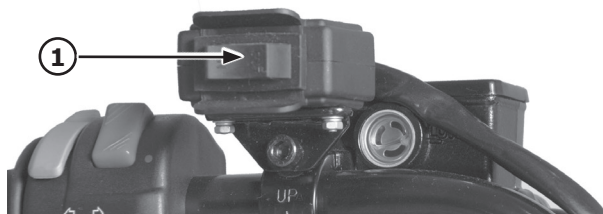

При нажатии на клавишу IN трос сматывается. При нажатии на клавишу OUT трос разматывается.

Для свободной размотки троса лебедки 3 000 Lbs переведите переключатель свободного хода из положения «включено» (ENGAGED) в положение «выключено» (FREESPOOL).



Для сматывания троса переведите переключатель свободного хода из положения «выключено» (FREESPOOL) в положение «включено» (ENGAGED).

Для свободной размотки троса лебедки 2 000 Lbs вытяните переключатель свободного хода и поверните так, чтобы штифт (1) переключателя вышел из пазов (2).

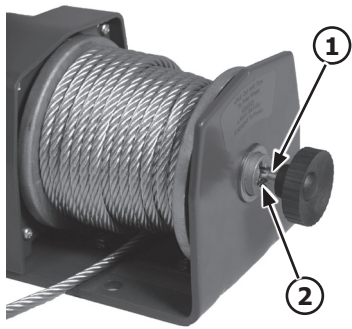

Для сматывания троса поверните переключатель свободного хода так, чтобы штифт (1) переключателя совместился с пазами (2).

С увеличением количества рядов витков на барабане тяговое усилие падает.

Для снижения нагрузки на лебедку трос необходимо разматывать на максимально возможную длину, но не оставлять на барабане менее пяти витков.

⚠ Предупреждение

Запрещено наматывать трос под нагрузкой поверх слабо намотанных витков.

При сматывании троса и выборе его слабину необходимо как можно сильнее его натянуть, чтобы витки плотно наматывались на барабан. При неравномерном наматывании троса его необходимо размотать и равномерно намотать под нагрузкой.

⚠ Предупреждение

При превышении нагрузки на лебедку или разрядке аккумулятора скорость намотки троса снижается. Дальнейшая эксплуатация лебедки с малой скоростью намотки троса приведет к ее выходу из строя.

Для продолжения эксплуатации лебедки уменьшите нагрузку и дайте аккумулятору зарядиться.

8.7 Нагрузка

Установленный груз или прицеп может изменить устойчивость и управляемость квадрицикла. Вы должны реально оценивать и контролировать ситуацию при перевозке груза или буксировки прицепа.

Всегда выполняйте следующие требования:

1. Никогда не превышайте установленные пределы нагрузки. Перегруженный квадрицикл может быть неустойчивым.
2. Максимальная предельная нагрузка:
 - а) Для квадрицикла (общая масса водителя и пассажира, груза, принадлежностей и вертикальная нагрузка на фаркоп) — 250 кг.
 - б) Передний багажник — 25,0 кг.



- с) Задний багажник — 35,0 кг.
 - д) Общая масса прицепа и груза для буксировки на фаркопе — 200 кг.
 - е) Вертикальная нагрузка на фаркоп — 15 кг.
3. Произведите погрузку на багажнике как можно ближе к центру тяжести квадрицикла и притяните его вниз с использованием ремней.
 4. Надежно закрепите груз в прицепе. Удостоверьтесь, что груз в прицепе не может переместиться. Перемещение груза может привести к аварии.
 5. Удостоверьтесь, что груз не мешает вам управлять и не закрывает обзор для безопасного движения.
 6. Передвигайтесь медленнее, чем если бы вы ехали без груза. Чем больше масса перевозимого груза, тем медленнее вы должны двигаться. Необходимо включать пониженную скорость, когда вы перевозите тяжелые грузы или буксируете прицеп.
 7. Оставляйте больше расстояния для тормозного пути. Более тяжелому транспортному средству требуется большее расстояние для торможения.
 8. Избегайте выполнения крутых поворотов, а если требуется, выполняйте их на очень медленной скорости.
 9. Избегайте движения по холмам и неровной местности.

9 Поездка на квадрицикле

⚠ Предупреждение

Запрещено управлять квадрициклом лицам, не имеющим водительского удостоверения соответствующей категории.

Поездка на квадрицикле требует специальных навыков, приобретенных на практике. Этот раздел представляет общие инструкции по управлению квадрициклом. Важно изучить методику выполнения маневров, чтобы достигнуть необходимых навыков и управлять безопасно. Уделите больше внимания наклейкам с предупреждениями по безопасности. Прочитайте настоящее руководство полностью и изучите средства управления, прежде чем эксплуатировать квадрицикл.

⚠ Предупреждение

Во время поездки на квадрицикле надевайте защитную одежду.

Никогда не употребляйте алкоголь или спиртосодержащие лекарства перед или во время поездки на квадрицикле. Обязательно осматривайте квадрицикл каждый раз перед поездкой.

Всегда проводите осмотр и техническое обслуживание, как описано в руководстве.

Езда на квадрицикле на скорости, не соответствующей вашим навыкам, может привести к потере контроля над квадрициклом, в результате чего поездка может закончиться аварией. Выбирайте надлежащую скорость исходя из условий местности, видимости, эксплуатационных режимов и вашего опыта.

Во время движения обязательно держите руль обеими руками, а обе ноги постоянно должны опираться на подножки.

▲ Предупреждение

Никогда не пытайтесь выполнять на квадрицикле передвижение на задних колесах, прыжки или иные трюки.

Элементы системы выпуска отработанных газов сильно нагреваются при работе двигателя. Во избежание ожогов не прикасайтесь к выхлопной трубе.

Ознакомьтесь с территорией, по которой вы будете ездить. Будьте осторожны при движении по незнакомой местности. Будьте готовы к неожиданному появлению выбоин, камней, корней и других скрытых препятствий, которые могут привести к опрокидыванию квадрицикла.

▲ Предупреждение

Не ездите по чрезмерно неровным поверхностям, по скользким или рыхлым грунтам, пока вы не приобретете достаточно опыта для управления квадрициклом в таких условиях. При неосторожном вождении по чрезмерно неровному, скользкому или рыхлому грунту квадрицикл может потерять сцепление с поверхностью или стать неуправляемым, что может привести к несчастному случаю, в том числе и к опрокидыванию.

9.1 Защитная одежда

▲ Предупреждение

Во время поездки на квадрицикле всегда надевайте защитную экипировку. Всегда следите, чтобы пассажир был одет в защитную экипировку.

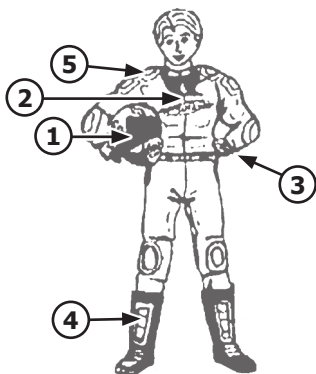

1. Сертифицированный мотоциклетный шлем.
2. Защитные очки для глаз (либо шлем с защитой лица).
3. Перчатки.
4. Высокие ботинки.
5. Куртка с длинными рукавами и длинные штаны.

9.2 Движение на квадрицикле

9.2.1 Начало движения

1. Сядьте вертикально, расположите обе ноги на подножках для ног и обе руки на ручках руля.
2. Запустите двигатель и позвольте ему прогреться, включите необходимую передачу.
3. Осмотрите территорию вокруг вас и дорогу по направлению движения.
4. Отпустите тормоза.
5. Медленно нажимайте большим пальцем правой руки на рычаг дросселя и начните двигаться. Скорость транспортного средства будет соответствовать величине открытия дросселя.

6. Двигайтесь медленно. Для обучения способам маневрирования, использования дросселя и тормоза используйте ровную поверхность.

9.2.2 Повороты на квадрицикле

Следуйте нижеприведенным инструкциям при выполнении поворота:

1. Замедлите ход.
2. Начните поворачивать руль в нужном направлении.
3. Переместите ваш вес относительно подножек к внутренней стороне поворота.
4. Наклоните верхнюю часть тела в сторону поворота.
5. Используйте рычаг дросселя для поддержания ровной скорости при повороте.

▲ Предупреждение

Практикуйтесь выполнять повороты на медленной скорости перед тем, как поворачивать на более высокой скорости. Не выполняйте повороты на скорости, слишком быстрой для ваших навыков или состояния.

Предусматривайте дополнительное время и расстояние для маневров в режиме 4WD LOCK (DIFF LOCK).

Если квадрицикл начинает опрокидываться к внешней стороне поворота, необходимо больше сместить вес к внутренней стороне. Также необходимо постепенно уменьшить нажатие на рычаг дросселя и повернуть руль к внешней стороне поворота, чтобы избежать опрокидывания.

Чтобы обеспечить максимальное сцепление с поверхностью, два задних колеса поворачиваются вместе с одной угловой скоростью. При поездке в режиме 4WD LOCK передние колеса также поворачиваются вместе с задними с той же скоростью. Поэтому колеса на внутреннем радиусе поворота могут скользить или терять контакт с поверхностью.

9.2.3 Движение в гору

Не поднимайтесь на крутые подъемы (более 25°).

Когда вы едете по холмам, соблюдайте чрезвычайные меры безопасности.

Всякий раз при движении в гору следуйте этим предупреждениям:

1. Всегда поднимайтесь строго перпендикулярно подъему.
2. Не поднимайтесь на крутые подъемы (более 25°).

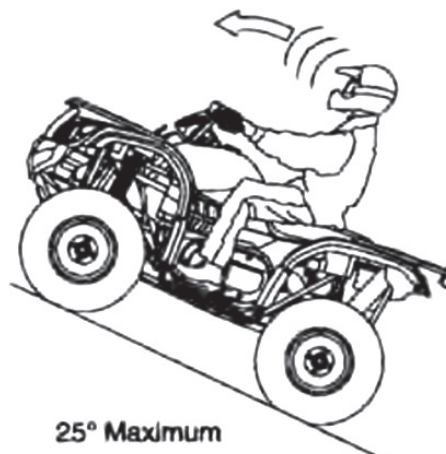

3. Всегда держите обе ноги на подножках.
4. Переместите свой вес вперед.

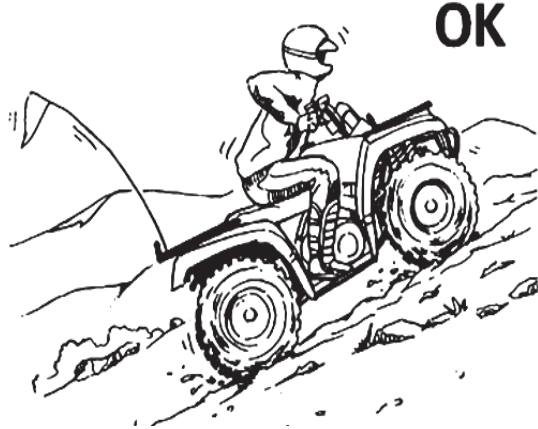

5. Перейдите на устойчивый и соответствующий режим скорости.
6. Будьте готовы подать сигналы тревоги и предпринять экстренные действия, возможно, провести быструю эвакуацию с транспортного средства.
7. Если скорость движения вперед потеряна, перенесите свой вес в сторону подъема. Примените передний тормоз. Когда машина полностью остановлена, примените также задний тормоз и задействуйте стояночный тормоз.

Если квадрицикл покати́лся назад, удерживайте вес вашего тела перемещенным вперед. Не нажимайте газ. Не применяйте задний тормоз. Применяйте передний тормоз. Когда квадрицикл полностью остановится, примените задний тормоз и задействуйте стояночный тормоз. Если квадрицикл стоит боком, покиньте его в сторону подъема. Покиньте квадрицикл через любую сторону, если он направлен прямо на подъем.

▲ Предупреждение

Немедленно покиньте квадрицикл при невозможности контролировать его.

9.2.4 Движение вдоль склона

▲ Предупреждение

Избегайте движения вдоль склона. Пересечение холмов или поворот на холмах могут привести к потере управления или опрокидыванию квадрицикла и закончиться серьезной травмой.

Если вы в ситуации, где необходимо движение вдоль склона, следуйте предупреждениям:

1. Замедлите ход.
2. Двигаясь вдоль склона, переместите вес тела в сторону вершины холма, держите обе ноги на подножках для ног.
3. Слегка поворачивайте руль в сторону вершины холма, чтобы поддерживать направление движения транспортного средства.

▲ Предупреждение

Если транспортное средство начинает наклоняться, быстро поверните передние колеса в сторону спуска, если возможно, или покиньте квадрицикл в сторону подъема немедленно!

9.2.5 Движение под гору

При спуске с горы следуйте этим предупреждениям:

1. Включите пониженную передачу.
2. Замедлите ход.
3. Продолжите спуск прямо вниз.
4. Переместите вес своего тела назад.
5. Применяйте тормоза слегка, чтобы замедлить ход.

▲ Предупреждение

Чрезмерно высокая скорость может стать причиной потери управления и привести к серьезной травме или смерти. Всегда двигайтесь медленно при спуске вниз.

9.2.6 Разворот на склоне

▲ Предупреждение

Движение на недопустимо крутых склонах может стать причиной потери управления и переворачивания, результатом чего может произойти серьезная травма или смерть. Не перемещайтесь на крутых склонах (более 25°).

Если квадрицикл остановился при подъеме на холм, никогда не двигайтесь вниз с холма задним ходом. Единственный маневр, который может использоваться при развороте вокруг при подъеме на холм, – это К-поворот:



1. Остановитесь, включите пониженную передачу и переместите центр тяжести тела вперед.
2. Выключите двигатель.
3. Удерживая рычаг тормоза, покиньте квадрицикл со стороны подъема или с левой стороны, если он направлен прямо на подъем.
4. Оставаясь на подъеме, поверните руль налево до конца.
5. Удерживая рычаг тормоза, позвольте квадрициклу медленно катиться, поворачивая до положения поперек холма или слегка вниз.
6. Переместите рычаг скорости в положение парковки, повторно сядьте на квадрицикл со стороны подъема и переместите центр тяжести в сторону подъема.
7. Повторно запустите двигатель, удерживая рычаг тормоза, включите пониженную передачу.
8. Отпустите тормоз и двигайтесь медленно, управляя скоростью с тормозом, пока квадрицикл не окажется на ровной поверхности.

9.2.7 Стоянка на склоне

▲ Предупреждение

Избегайте стоянки на склоне.

Если стоянка на склоне неизбежна, следуйте данным предупреждениям:

1. Выключите двигатель.
2. Включите режим паркинга.
3. Включите парковочный тормоз.

4. Всегда блокируйте задние колеса со стороны спуска, как показано на рисунке.

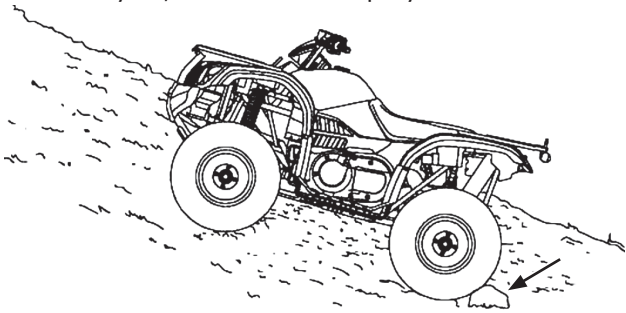

9.2.8 Преодоление водных преград

Ваш квадрицикл может преодолевать водные преграды с максимальной глубиной, соответствующей уровню подножек для ног (примерно 35 см). При таком движении следуйте нижеприведенным инструкциям:

1. Определите глубину воды и направление течения перед пересечением.
2. Выберите место для пересечения, где оба берега имеют пологий склон. По возможности избегайте камней и крупных препятствий на пути.
3. Включите пониженную передачу и необходимый режим привода в переднем редукторе.
4. Пересекайте воду медленно, не поднимая волн и брызг.
5. После пересечения воды высушите тормоза.

▲ Предупреждение

Не допускайте использования квадрицикла в глубокой или быстрой воде. Не делайте резких поворотов или остановок и резких движений рычагом дросселя.

Если квадрицикл был погружен в воду более чем на 10 минут или использовался в воде, глубина которой превышает уровень подножек для ног, нужно сразу проверить состояние моторного масла и воздушного фильтра. В течение суток после преодоления воды проверьте состояние масла в редукторах и прощипайте все пресс-масленки в подвеске. При ближайшей возможности предоставьте квадрицикл уполномоченному дилеру для обслуживания.

9.2.9 Движение назад

Следуйте этим предупреждениям при движении назад:

1. Не допускайте движения назад на спуске.
2. Убедитесь в отсутствии людей, животных и препятствий на пути.
3. Двигайтесь назад медленно.
4. Не допускайте при движении назад поворотов под крутыми углами.
5. Не нажимайте резко на рычаг дросселя.

▲ Предупреждение

Не допускайте работы двигателя с открытым до конца дросселем. Открытие дросселя должно быть достаточным для поддержания только минимальной необходимой скорости.

9.3 Тяжелые условия эксплуатации

- эксплуатация квадрицикла с прицепом;
- коммерческое использование квадрицикла;
- движение по бездорожью или ухабистым дорогам без покрытия, залитым водой и грязью;

- длительное движение по песку;
- эксплуатация квадрицикла в условиях сильной запыленности окружающего воздуха;
- частая эксплуатация квадрицикла в режиме поездок на небольшие расстояния или при низких температурах окружающего воздуха;
- эксплуатация квадрицикла при движении с частыми интенсивными торможениями;
- длительная низкая скорость, тяжелая нагрузка;
- длительная работа на холостом ходу;
- эксплуатация квадрицикла в горных районах;
- длительная эксплуатация квадрицикла при скорости движения свыше 70 км/ч.

10 Периодическое обслуживание

Периодический осмотр, регулирование и смазка обеспечат содержание квадрицикла в безопасном и работоспособном состоянии. Используйте только оригинальные запчасти для замены.

Таблица периодического обслуживания должна рассматриваться как общее руководство при нормальных условиях эксплуатации. Однако в зависимости от погоды, ландшафта, географического положения и особенностей индивидуального использования интервалы обслуживания должны быть сокращены.

▲ Предупреждение

Выключите двигатель при выполнении обслуживания, если не требуется его работа. Запускайте двигатель и эксплуатируйте квадрицикл только в помещениях с достаточной вентиляцией или на открытой территории.

▲ Предупреждение

Никогда не изменяйте конструкцию квадрицикла. Все детали и принадлежности, устанавливаемые на этом квадрицикле, должны быть оригинальными или эквивалентны и разработаны для использования на этом квадрицикле. Если у вас есть вопросы, проконсультируйтесь с дилером Baltmotors.

10.1 Таблица периодического обслуживания

Проводите проверки и обслуживание квадрицикла, как указано в этом руководстве. Доставьте свой квадрицикл для проведения планового технического обслуживания уполномоченному дилеру Baltmotors. Проверки и обслуживание квадрицикла производятся на платной основе.

▲ Предупреждение

Обслуживание должно быть проведено в интервале пройденных километров или отработанных часов, в зависимости от того, что наступит раньше. Пользователь квадрицикла должен контролировать выполнение планового технического обслуживания, вести учет пробега и моточасов работы двигателя в течение всего срока службы и обращаться к дилеру для периодического обслуживания. Несоблюдение сроков периодического сервисного обслуживания вашего квадрицикла приведет к неисправностям.

	Перед каждой эксплуатацией	После эксплуатации	Через первые 300 км или 20 моточасов*	Через первые 1 000 км или 60 моточасов*	Каждые последующие 1 000 км или 60 моточасов*	После тяжелых условий эксплуатации	После преодоления водных преград**	Подготовка к хранению (консервация)	Подготовка к эксплуатации после хранения (расконсервация)
Масло в двигателе	П		З	З	З	П	П		
Топливо	П							О	З
Работа рычага дросселя	П		П	П	П				
Работа рычагов и педали тормоза	П		П	П	П		П		
Работа парковочного тормоза	П		П	П	П				
Уровень и цвет тормозной жидкости	П		П	П	П		П		
Утечка технических жидкостей	П	П	П	П	П	П			
Крепление руля	П		О	О	О	О			
Давление и состояние шин	П		П	П	П			О	
Работа фар и габаритных огней	П		П	П	П				
Работа панели приборов	П		П	П	П				П
Указатели поворотов	П		П	П	П				
Работа сигнала тормоза	П		П	П	П		П		
Посторонние звуки при работе двигателя	П		П	П	П	П	П		
Работа рулевых переключателей	П		П	П	П				
Работа звукового сигнала	П		П	П	П				
Состояние дисков колесных	П	П	П	П	П				
Крепление колес	П		О	О	О	П			
Пыльники ШРУСов	П		П	П	П	П			
Охлаждающая жидкость	П		П	П	П	П	П	П	
Крепления спинки пассажира	П		О	О	О	О			
Лебедка (при наличии)	П		П	П	П		О		
Тормозные шланги	П		П	П	П				
Крепление фаркопа	П		О	О	О				
Радиатор		П	П	П	П	П			
Очистка от загрязнений		О				О		О	О
Фильтр воздушный			О	О	О	О	О		О
Масло переднего редуктора			З	П	П		П		П
Масло заднего редуктора			З	П	П		П		П
Работа сцепления			П	П	П	П			
Вариатор			П	П	П	П	О		
Подшипники колес			П	П	П	П	З		
Отстойник воздушного фильтра			П	П	П	П	П		
Фильтр масляный			З	З	З				
Крепление двигателя			О	О	О	П			
Крепление редукторов			О	О	О	П			
Люфт фланцев на редукторах и двигателе			П	П	П	П			
Шлицевые соединения карданных валов			П	П	П	О	О		
Крепление рычагов подвески			О	О	О	П			
Шаровые опоры			О	О	О	П	О		
Крепление амортизаторов			О	О	О	П			
Втулки подвески			О	О	О		О		
Крепление стабилизатора поперечной устойчивости			О	О	О				
Патрубки системы охлаждения			П		П				П
Вентилятор системы охлаждения			П	П	П	П	З		
Проверка положения тросов и проводов на руле	П		П	П	П				
Патрубки воздушные			П	П	П	П			П
Патрубки вариатора			П	П	П				
Вентиляция картера двигателя			П	П	П	П			
Крепление глушителя и приемной трубы			О	О	О	П			
Жароотражающие щитки глушителя			О	О	О	О			

	Перед каждой эксплуатацией	После эксплуатации	Через первые 300 км или 20 моточасов*	Через первые 1 000 км или 60 моточасов*	Каждые последующие 1 000 км или 60 моточасов*	После тяжелых условий эксплуатации	После преодоления водных преград**	Подготовка к хранению (консервация)	Подготовка к эксплуатации после хранения (расконсервация)
Тормозные колодки			П	П	П	П			П
Крепление тормозных суппортов			П	О	О	П			
Рулевые наконечники			П	П	П	П			
Рулевой вал			П	П	О		О		
Работа замка зажигания	П		П	П	П		З		
Работа двигателя на холостом ходу		П	П	П	П		П		
Переключение передач			П	П	П				
Работа розетки прикуривателя			П	П	П		П		
Блок предохранителей			П	П	П		П		
Крепление багажников			О	О	О	О			
Работа генератора			П	П	П		П		П
АКБ			П	П	П		П	О	О
Работа режима 2 WD			П	П	П				
Работа режима 4 WD			П	П	П				
Работа режима 4 WD LOCK			П	П	П				
Топливный шланг			П	П	П				П
Провода АКБ			П	П	П		О		О
Тормозные диски			П	П	П				
Датчик индикации выбранной передачи				О	О		З		

П — проверка; О — обслуживание; З — замена.

* Плановое техническое обслуживание производится дилером Baltmotors.

** При нарушении правил преодоления водных преград.

10.2 Моторное масло

Уровень и цвет моторного масла должны быть проверены перед каждой эксплуатацией.

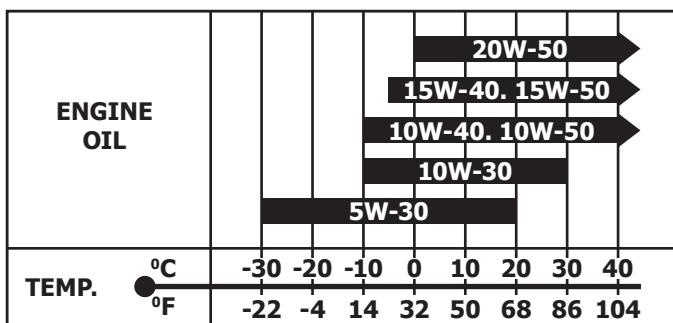

Вязкость моторного масла по SAE должна соответствовать температурному режиму эксплуатации квадрицикла. Допускается применение моторного масла, соответствующего только классам MA или MB по стандарту JASO. (Масло, предназначенное для использования в двигателях с мокрым сцеплением).

10.2.1 Измерение уровня моторного масла

1. Установите квадрицикл на ровное место.
2. Открутите щуп (1) для измерения уровня и вытрите его насухо. Вставьте щуп для измерения уровня в заправочное отверстие и закрутите щуп.

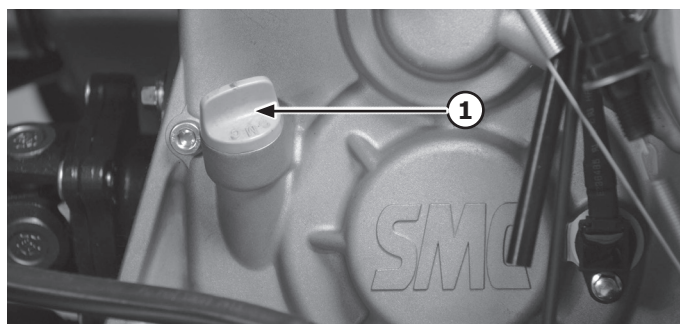

3. Вытащите щуп для измерения уровня и проверьте уровень масла.
4. Уровень масла должен быть между максимальной и минимальной меткой. Если уровень низок, добавьте масло до верхней метки.

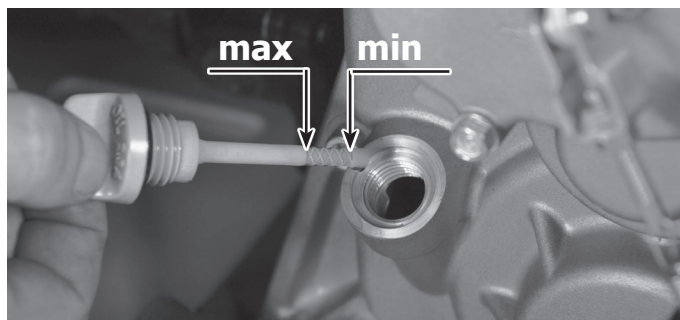

5. Закрутите щуп.
6. Запустите двигатель и прогрейте несколько минут. При нагреве проверьте утечку масла. Если обнаружены капли масла, немедленно остановите двигатель и устраните причину.
7. Проверьте уровень масла снова.

⚠ Предупреждение

Следите, чтобы никакой посторонний предмет или грязь не попали в картер. Никогда не запускайте двигатель с выкрученным щупом.

10.2.2 Замена моторного масла, масляного фильтра

Производите замену масла при плановом техническом обслуживании или резком изменении цвета масла.

1. Установите квадрицикл на ровное место.
2. Прогрейте двигатель в течение нескольких минут и остановите его.
3. Установите поддон под двигатель для сбора масла.
4. Выкрутите щуп для измерения уровня и затем удалите сливной болт моторного масла, чтобы масло стекло из картера.
5. Открутите масляный фильтр (1).

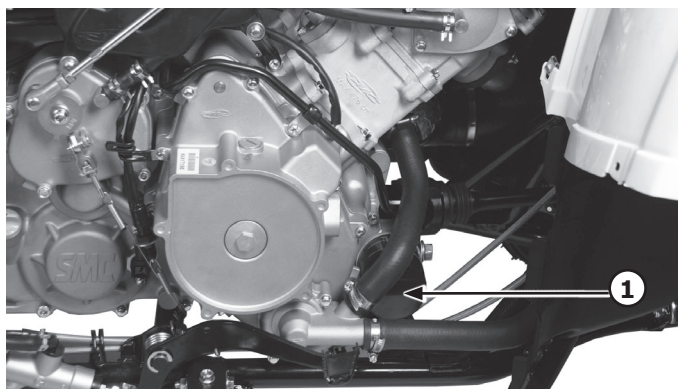

6. Смажьте моторным маслом поверхность кольцевого уплотнителя на новом масляном фильтре. Проверьте, чтобы кольцевой уплотнитель должным образом был установлен на масляном фильтре.
7. Установите новый масляный фильтр и затяните его с усилием затяжки 17 Н•м (1,7 кгс•м).
8. Установите сливной болт и затяните его с усилием затяжки 20 Н•м (2,0 кгс•м).
9. Залейте моторное масло и установите щуп для измерения уровня.
10. Измерьте уровень масла.

Объем моторного масла с заменой масляного фильтра — 2,3 л (для JAMBO 700 MAX), 2,5 л (для JAMBO 700 MAX).

⚠ Предупреждение

Масляный фильтр необходимо менять каждый раз при замене моторного масла.

10.3 Масло заднего редуктора

Задний редуктор должен быть проверен перед каждой поездкой. Если найдена какая-либо утечка масла, обратитесь к дилеру для проверки и ремонта квадрицикла. Уровень трансмиссионного масла и его состояние (степень загрязненности или наличие эмульсии) должны быть проверены в интервалах, определенных в таблице периодического обслуживания, или при обнаружении утечки.

10.3.1 Проверка уровня масла

1. Установите квадрицикл на ровную поверхность.
2. Выкрутите контрольный болт (1) и проверьте уровень и состояние масла в заднем редукторе.

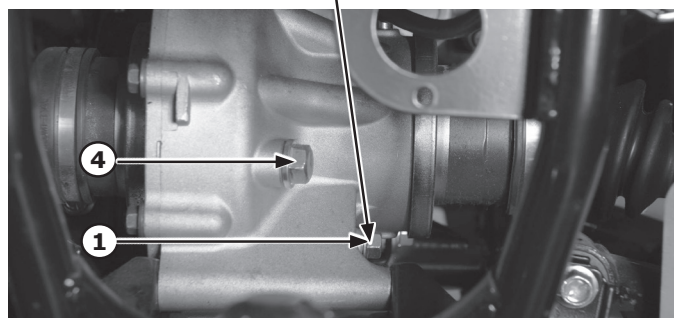
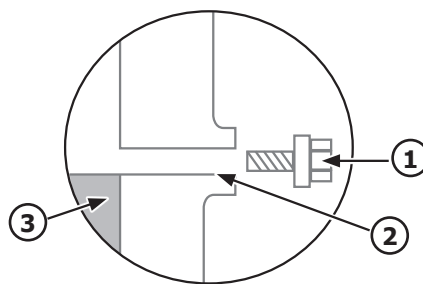

Уровень масла (3) должен быть по краю контрольного отверстия (2).

3. Если уровень масла низкий, долейте или замените масло.
4. Если масло загрязнено, замените его.
5. Если уровень масла в норме, установите и затяните контрольный болт с усилием затяжки 10 Н•м (1,0 кгс•м).

10.3.2 Замена масла в заднем редукторе

1. Установите квадрицикл на ровной поверхности.
2. Установите поддон под задний редуктор, чтобы собрать отработанное масло.
3. Выкрутите болт (4) маслозаливного отверстия, контрольный болт (1) и сливной болт (5) трансмиссионного масла, чтобы слить отработанное масло из редуктора.

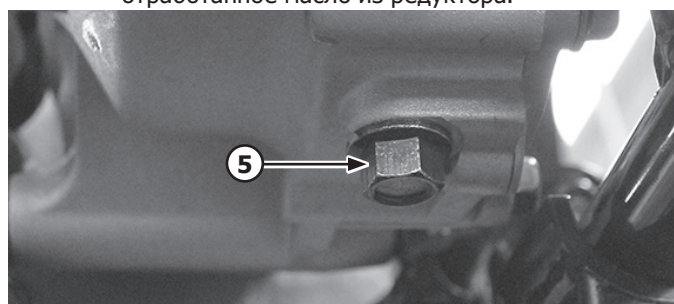

4. После слива масла установите сливной болт и затем затяните усилием затяжки 20 Н•м (2,0 кгс•м).
5. Залейте масло через маслозаливное отверстие до края контрольного отверстия.
6. Установите болт маслозаливного отверстия (4) и контрольный болт (1) проверки уровня масла, затяните их с усилием затяжки 10 Н•м (1,0 кгс•м).
7. Проверьте редуктор на наличие утечки. При выявлении утечки устраните ее причину.

Рекомендованное масло: API-GL4, SAE 80W90 трансмиссионное гипоидное масло; объем масла при замене — 0,29 л, в новом редукторе — 0,33 л.

10.4 Масло переднего редуктора

Передний редуктор должен быть проверен перед каждой поездкой. Если найдена какая-либо утечка масла, обратитесь к дилеру для проверки и ремонта квадрицикла. Уровень трансмиссионного масла и его состояние (степень загрязненности или наличие эмульсии) должны быть проверены в интервалах, определенных в таблице периодического обслуживания, или при обнаружении утечки.

10.4.1 Проверка уровня масла

1. Установите квадрицикл на ровную поверхность.
2. Выкрутите болт (1) маслозаливного отверстия и затем проверьте уровень масла в переднем редукторе.

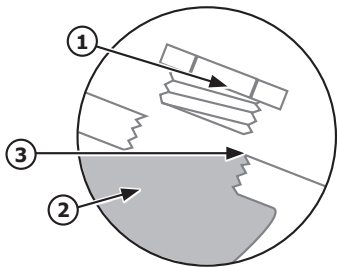

Уровень масла (2) должен быть по краю маслозаливного отверстия (3).

3. Если масло ниже края маслозаливного отверстия, добавьте масло.
4. Если масло загрязнено, замените его.
5. Установите болт маслозаливного отверстия и затяните его с усилием затяжки 20 Н•м (2,0 кгс•м).

10.4.2 Замена масла в переднем редукторе

1. Установите квадрицикл на ровном месте.
2. Установите поддон под передний редуктор, чтобы собрать отработанное масло.
3. Выкрутите болт (1) маслозаливного отверстия и сливной болт (4).

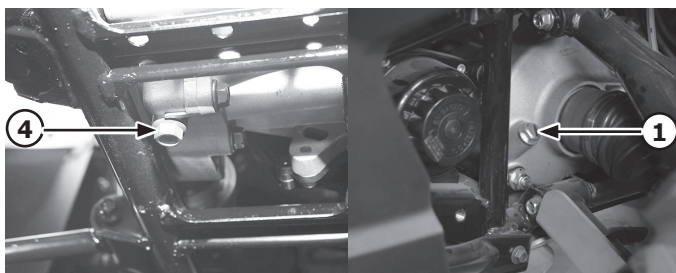

4. После слива масла установите сливной болт и затем затяните с усилием затяжки 20 Н•м (2,0 кгс•м).
5. Залейте масло (2) по краю маслозаливного отверстия (3), как показано на рисунке.

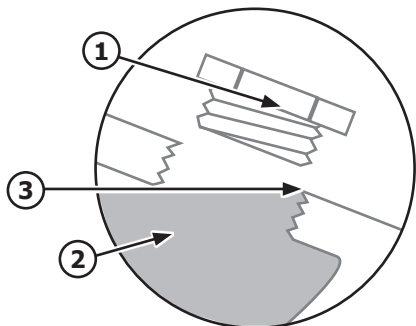

6. Установите болт маслозаливного отверстия и затяните его с усилием затяжки 23 Н•м (2,3 кгс•м).

7. Проверьте редуктор на наличие утечки. Если масло просачивается, устраните причину.

Рекомендованное масло: API-GL4, SAE 80W90 трансмиссионное гипоидное масло; объем при замене — 0,29 л, в новом редукторе — 0,33 л.

10.5 Контроль уровня охлаждающей жидкости и заправка

▲ Предупреждение

Уровень охлаждающей жидкости должен быть проверен перед каждой эксплуатацией.

Установите квадрицикл на ровное место и проверьте уровень охлаждающей жидкости в расширительном бачке (3), который должен находиться между максимальной и минимальной меткой (4).

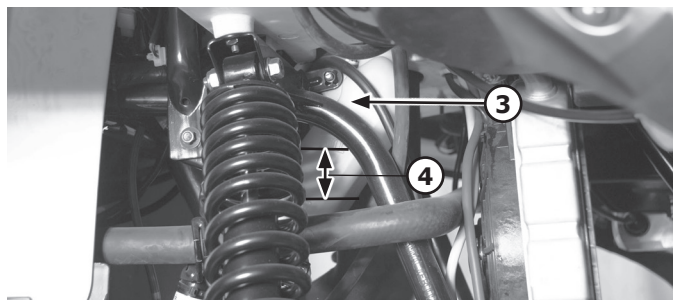

Если уровень низкий, снимите передний багажник и переднюю панель под багажником, откройте крышку (1) расширительного бачка и залейте охлаждающую жидкость.

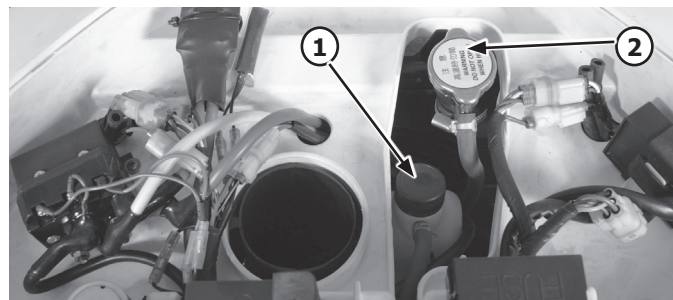

Если расширительный бачок пустой или в нем никогда не меняется уровень, необходимо проверить уровень в радиаторе:

1. Подождите, пока остынет двигатель.
2. Снимите передний багажник.
3. Снимите переднюю панель под багажником.
4. Накройте крышку (2) радиатора тряпкой и стравите избыточное давление.
5. Откройте крышку (2) радиатора и проверьте уровень охлаждающей жидкости. При необходимости долейте охлаждающую жидкость.

Полная емкость охлаждающей жидкости — 2 800 ±20 см³ (радиатор — 2,5 л; расширительный бачок — 0,3 л).

▲ Предупреждение

Никогда не открывайте крышку радиатора при горячем двигателе.

10.5.1 Замена охлаждающей жидкости

⚠ Предупреждение

Каждые три года промывайте систему охлаждения и меняйте охлаждающую жидкость.

1. Установите квадрицикл на ровное место.
2. Подождите, пока остынет двигатель.
3. Снимите правую подножку.
4. Снимите передний багажник.
5. Снимите переднюю панель под багажником.
6. Снимите крышку радиатора.
7. Снимите крышку расширительного бачка.
8. Поместите контейнер под двигателем и затем снимите нижний патрубок с помпы.
9. Отсоедините нижний шланг расширительного бачка и слейте охлаждающую жидкость из бачка.
10. После слива охлаждающей жидкости промойте систему охлаждения чистой водой.
11. Установите на место шланг расширительного бачка.
12. Установите на место и затяните нижний патрубок на помпе.
13. Залейте охлаждающую жидкость в расширительный бачок до максимального уровня и установите крышку.
14. Медленно залейте охлаждающую жидкость в радиатор до заливной горловины.
15. Запустите двигатель, проверьте циркуляцию охлаждающей жидкости в радиаторе.
16. Добавьте охлаждающую жидкость в радиатор до полного уровня, если уровень охлаждающей жидкости снижается.
17. Остановите двигатель, установите крышку радиатора, переднюю панель, левую боковую панель, левую подножку и передний багажник.

10.6 Осмотр свечи зажигания

Стандартная свеча — NGK CR7E.

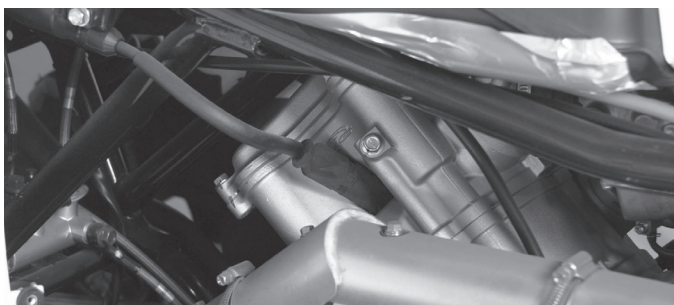

1. Снимите сиденье.
2. Снимите левую облицовку.
3. Выкрутите свечу.
4. Проверьте свечу зажигания на износ электродов, наличие нагара и трещин.
5. Измерьте зазор (1) между электродами: 0,7–0,8 мм.

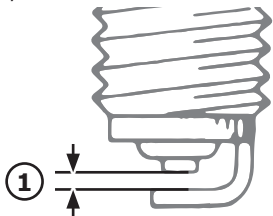

6. Если свеча повреждена, изношена или загрязнена — замените свечу.
7. Вытрите грязь на резьбе и затяните свечу с усилием затяжки 12 Н•м (1,2 кгс•м).

⚠ Предупреждение

Запрещается снимать наконечник свечи при работающем двигателе.

10.7 Очистка/замена фильтрующего элемента воздушного фильтра

Проверяйте состояние фильтрующего элемента воздушного фильтра каждые 20 часов работы двигателя. Обслуживание должно выполняться чаще, если квадрицикл используется в пыльных или грязных условиях.

1. Снимите сиденье.
2. Снимите крышку (1) воздушного фильтра, открыв зажимы (2).

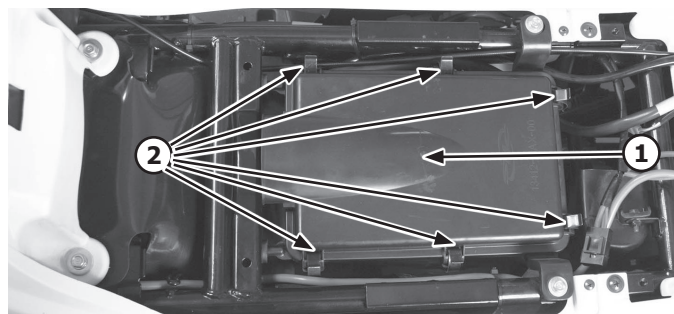

3. Снимите фильтрующий элемент (3).

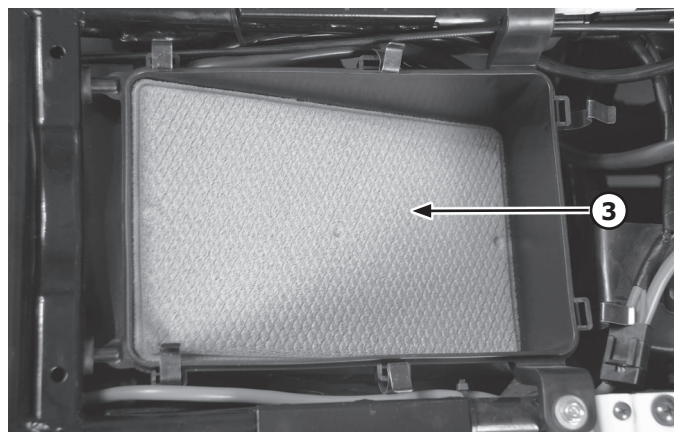

4. Осмотрите элемент. Если он поврежден, замените его.
5. Замените или вымойте элемент в специальном средстве.
6. Смочите фильтрующий элемент моторным маслом или обработайте специальной пропиткой. Фильтрующий элемент должен быть слегка влажным.
7. Слейте масло из корпуса воздушного фильтра.
8. Очистите внутреннюю поверхность корпуса воздушного фильтра от загрязнений и устраните причину их появления.
9. Установите элемент в корпус и закройте крышкой, зафиксируйте ее зажимами.

При очистке фильтрующего элемента проверьте:

- a) отверстие для забора воздуха для устранения любых посторонних предметов;
- b) крепление и целостность патрубков от корпуса воздушного фильтра к головке цилиндра;
- c) надежность крепления хомутов на корпусе воздушного фильтра и патрубков, идущих от него;

d) все детали и уплотнители, обеспечивающие герметичность воздушного фильтра.

⚠ Предупреждение

Никогда не запускайте двигатель квадрицикла без фильтрующего элемента воздушного фильтра.

Не допускайте попадания грязи или посторонних предметов в воздушные патрубки и в корпус фильтра под фильтрующим элементом.

10.8 Проверка переднего дискового тормоза

Проверяйте работу правого рычага тормоза и уровень тормозной жидкости перед каждой эксплуатацией.

У рычага переднего тормоза (1) свободный ход (а) должен быть не более 15 мм.

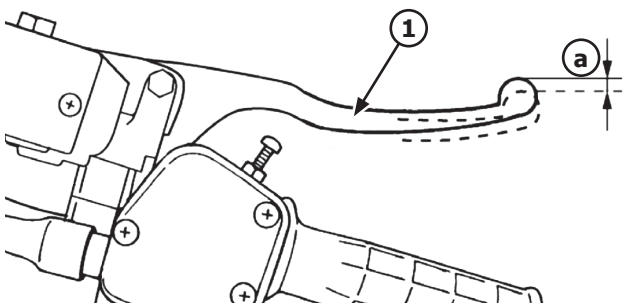

Если имеется слишком большой свободный ход (или мягкие тормоза), проверьте тормозные шланги, главный тормозной цилиндр.

Если уровень (1) тормозной жидкости приближается к нижней метке, тормозная жидкость должна быть добавлена в емкость (2). Используйте тормозную жидкость только DOT 4.

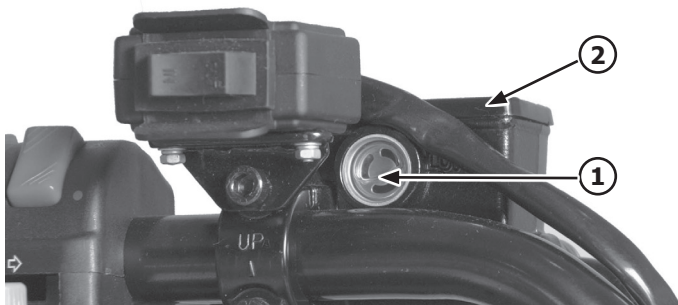
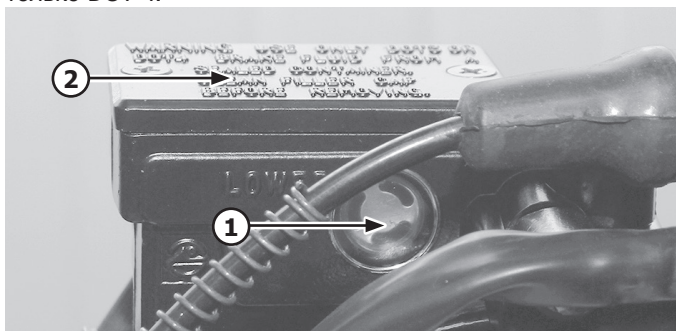

Низкий уровень тормозной жидкости может указывать на износ тормозных колодок и/или утечку в тормозной системе. Если уровень тормозной жидкости низкий, обязательно проверьте износ тормозных колодок и наличие утечки в тормозной системе.

Проверьте состояние и износ тормозных колодок при снижении уровня тормозной жидкости в бачке, при уменьшении эффективности тормозов, при проведении планового технического обслуживания и после эксплуатации в тяжелых условиях. Если тормозная

колодка (3) повреждена или если остаточная толщина (4) составляет менее чем 1,0 мм, пожалуйста, замените комплект тормозных колодок.

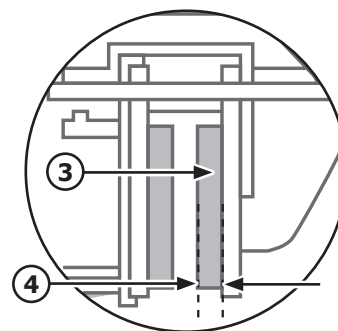

⚠ Предупреждение

Не нажимайте на рычаг тормоза при снятом тормозном суппорте. Поршни будут выдавлены из суппорта и тормозная жидкость вытечет.

10.9 Проверка заднего дискового тормоза

Проверяйте работу педали тормоза, левого рычага тормоза и уровень тормозной жидкости перед каждой эксплуатацией.

У рычага переднего тормоза (1) свободный ход (а) должен быть не более 15 мм.

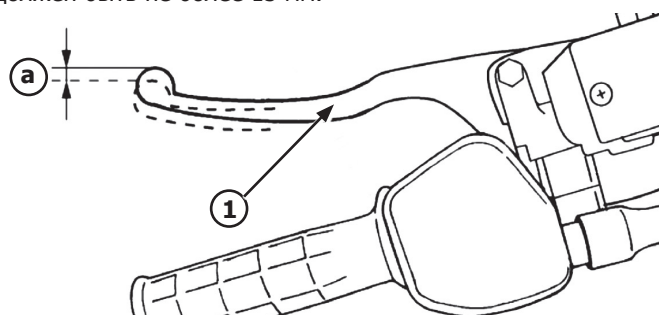

Если имеется слишком большой свободный ход (или мягкие тормоза), проверьте тормозные шланги, главный тормозной цилиндр.

Если уровень тормозной жидкости приближается к нижней метке (1), тормозная жидкость должна быть добавлена в емкость. Используйте тормозную жидкость только DOT 4. Если уровень тормозной жидкости низкий, обязательно проверьте износ тормозных колодок и наличие утечки в тормозной системе.

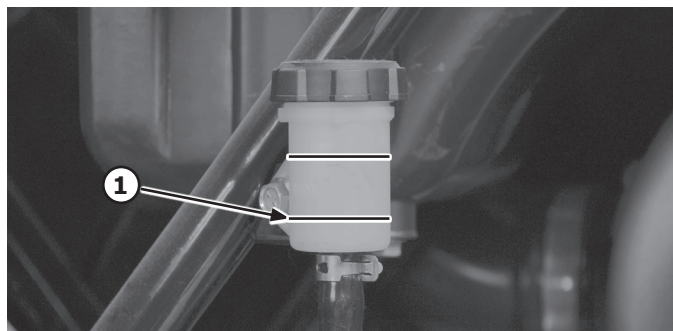

⚠ Предупреждение

Никогда не допускайте попадания инородного материала (грязь, вода и т. д.) в бачок с тормозной жидкостью.

⚠ Предупреждение

**Не допускайте попадания тормозной жидкости на окрашенные части и пластмассу.
Не допускайте контакта тормозной жидкости с кожей или глазами.**

Проверьте состояние и износ тормозных колодок при снижении уровня тормозной жидкости в бачке, при уменьшении эффективности тормозов, при проведении планового технического обслуживания и после эксплуатации в тяжелых условиях. Если тормозная колодка (1) повреждена или если остаточная толщина (2) составляет менее чем 1,0 мм, пожалуйста, замените комплект тормозных колодок.

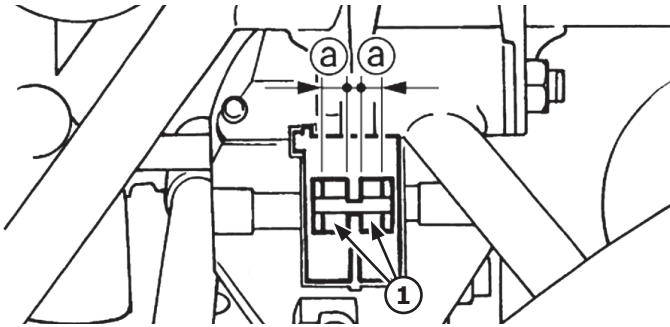

⚠ Предупреждение

Не нажимайте на педаль или рычаг тормоза при снятом тормозном суппорте. Поршни будут выдавлены из суппорта и тормозная жидкость вытечет.

10.10 Сигнал тормоза

Работа сигнала тормоза должна быть проверена перед каждой эксплуатацией квадрицикла.

⚠ Предупреждение

Сигнал тормоза должен быть отрегулирован так, чтобы он загорался непосредственно перед началом торможения.

При несрабатывании сигнала тормоза необходимо проверить целостность и исправность ламп в задних фонарях.

При несвоевременном срабатывании сигнала тормоза необходимо произвести регулировку выключателя (1) сигнала тормоза:

1. Поверните регулировочную гайку (2) по часовой стрелке, чтобы стоп-сигнал загорелся раньше.
2. Поверните регулировочную гайку (2) против часовой стрелки, чтобы стоп-сигнал загорелся позже.

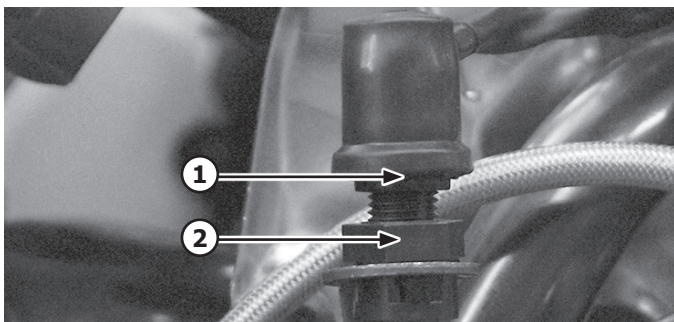

10.11 Проверка колес, снятие и установка

10.11.1 Осмотр колес

Давление воздуха в шинах влияет на управляемость квадрицикла и его устойчивость. Проверьте давление воздуха и поддерживайте рекомендуемое давление в шинах перед каждой эксплуатацией.

Шины должны быть накачаны до рекомендованного давления.

Рекомендуемое давление в шинах:

Передние: 78,4 кПа (0,8 кгс/см²).

Задние: 78,4 кПа (0,8 кгс/см²).

1. Давление должно проверяться, когда шины холодные.
2. Давление воздуха в шинах должно быть равным с обеих сторон.
3. Никогда не устанавливайте давление в шинах ниже минимального или выше максимального, указанного на шинах.
4. Периодически проводите осмотр износа протектора шины. Когда остаточная высота протектора (а) будет меньше 3 мм, замените шину.

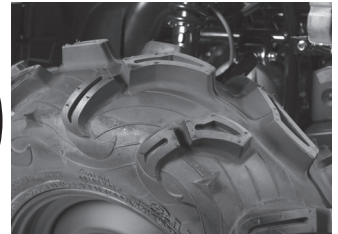
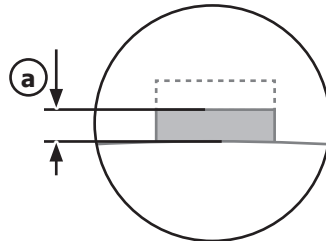

⚠ Предупреждение

Поддерживайте надлежащее давление в каждой шине.

Измеряйте давление, когда шины холодные.

Поддерживайте равное давление в передних и в обеих задних шинах.

Всегда используйте тип и размер шин, который определен в руководстве для этого транспортного средства.

Передние шины:

Размер: AT25×8 – 12; AT26×8 – 12; AT26×9 – 12.

Тип: бескамерные (для 12").

Размер: AT26×8 – 14.

Тип: бескамерные (для 14").

Задние шины:

Размер: AT25×10 – 12; AT26×10 – 12; AT26×11 – 12.

Тип: бескамерные (для 12").

Размер: AT26×10 – 14.

Тип: бескамерные (для 14").

10.11.2 Демонтаж колеса

1. Установите квадрицикл на парковочный тормоз.
2. Установите противооткатные упоры под колеса, противоположные снимаемым.
3. Ослабьте гайки крепления снимаемых колес.
4. Поднимите квадрицикл при помощи подходящего домкрата, чтобы вывесить колесо.
5. Открутите гайки колеса.
6. Снимите колесо в сборе.

10.11.3 Установка колеса

При монтаже колес выполните операции демонтажа в обратной последовательности. Затяните гайки колеса с усилием затяжки 55 Н•м (5,5 кгс•м). Устанавливайте колеса в соответствии со стрелкой на боковой поверхности шины, показывающей направление вращения колес.

Затягивать гайки колеса необходимо в последовательности через одну.

10.12 Регулирование амортизаторов

Преднатяг передних и задних амортизаторов может быть отрегулирован под индивидуальные требования водителя и дорожные условия. Амортизаторы имеют 5 положений для регулировки.

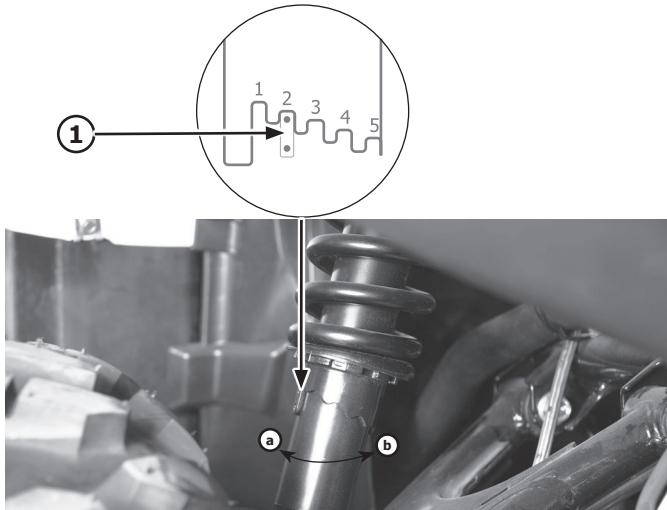

Поверните регулировочное кольцо (1) в направлении:

(а) — увеличение предварительного натяга пружины, подвеска становится более жесткой.

(б) — уменьшение предварительного натяга пружины, подвеска становится более мягкой.

Специальный ключ для регулировки можно приобрести у официального дилера Baltmotors.

⚠ Предупреждение

При регулировании преднатяга пружин амортизаторов всегда устанавливайте регулировочные кольца на левой и правой стороне квадрицикла в одно и то же положение.

10.13 Аккумулятор

Квадрицикл оборудован аккумулятором, который не требует проверки электролита. Если напряжение аккумулятора меньше 12,5 В, перед использованием зарядите его.

⚠ Предупреждение

Надевайте защитные очки и защитную одежду при работе с аккумулятором. Обеспечьте хорошую вентиляцию, когда проводится зарядка аккумулятора в замкнутом пространстве.

Электролит содержит серную кислоту.

При повреждении аккумулятора возможно попадание электролита на кожу даже через одежду, что может вызвать тяжелые ожоги. Если электролит попал в глаза, немедленно промойте их проточной водой и обратитесь к врачу.

Не разбирайте и не открывайте аккумулятор.

Если квадрицикл не будет использоваться больше одного месяца, снимите аккумулятор, полностью зарядите его и затем поместите в прохладное сухое место на хранение.

Проверяйте заряд аккумулятора не реже одного раза в месяц и заряжайте в случае необходимости.

⚠ Предупреждение

Заряжайте аккумулятор только зарядным устройством, предназначенным для AGM аккумуляторов. Храните аккумулятор только в прохладном и сухом месте.

При зарядке от внешнего источника аккумулятор должен быть отключен от бортовой сети.

Не отключайте аккумулятор от бортовой сети квадрицикла при включенном зажигании.

10.14 Плавкие предохранители

Блок предохранителей находится под передним багажником и пластиковой облицовкой.

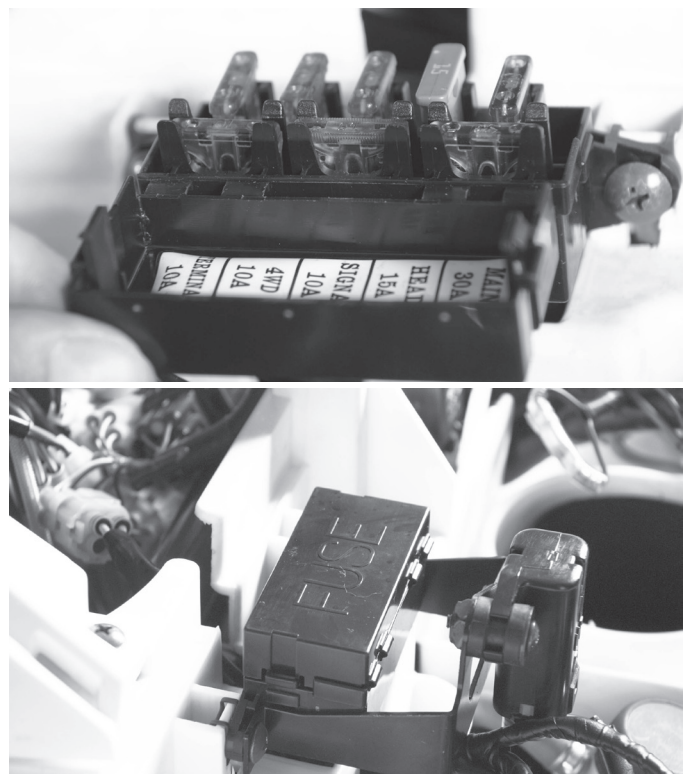

Название плавкого предохранителя	Мощность
Главный	30,0 А
Освещение	15,0 А
Зажигание	10,0 А
Переключение режимов привода	10,0 А
Розетка постоянного тока	10,0 А

Для замены предохранителей выполните следующую процедуру:

1. Выключите зажигание.
1. Снимите передний багажник и переднюю пластмассовую облицовку.
2. Удалите сгоревший предохранитель
3. Установите новый предохранитель.

Предохранитель системы впрыска топлива (1) находится под передним багажником и пластиковой облицовкой.

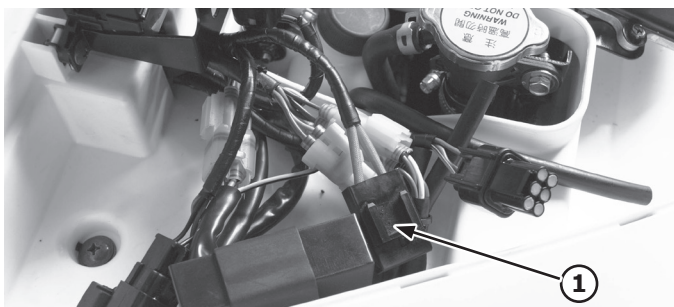

Предохранитель системы зарядки (2) находится под сиденьем, у аккумулятора.

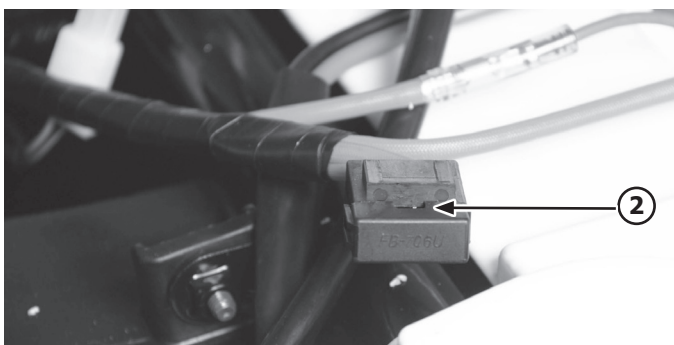

10.15 Электронная система управления двигателем

Электронная система управления двигателем — это набор компонентов, который с помощью поступающих от датчиков данных позволяет обеспечить работу двигателя в наиболее благоприятных условиях.

Система управления двигателем состоит из следующих компонентов:

1. Блок управления двигателем.
2. Датчик положения коленчатого вала.
3. Датчик положения дроссельной заслонки.
4. Датчик содержания кислорода в отработавших газах (лямбда-зонд).
5. Датчик давления и температуры воздуха во впускном коллекторе.
6. Регулятор холостого хода.
7. Датчик температуры двигателя.
8. Катушка зажигания.
9. Форсунка.
10. Топливный насос и регулятор давления топлива.

⚠ Предупреждение

Любые подключения и отключения компонентов и приборов для диагностики должны производиться при обесточенной электрической сети.

Не допускайте попадания влаги на разъемы и детали системы управления двигателем. Это может привести к замыканию и повреждению деталей.

10.16 Сиденье

Для снятия сиденья поверните ключ зажигания в положение OPEN. Приподнимите заднюю часть сиденья и вытяните его переднюю часть с кронштейна. Снимите сиденье.

Для установки сиденья заведите направляющие сиденья (1) в кронштейн (2), расположенный на раме.

Надавите на заднюю часть сиденья до защелкивания.

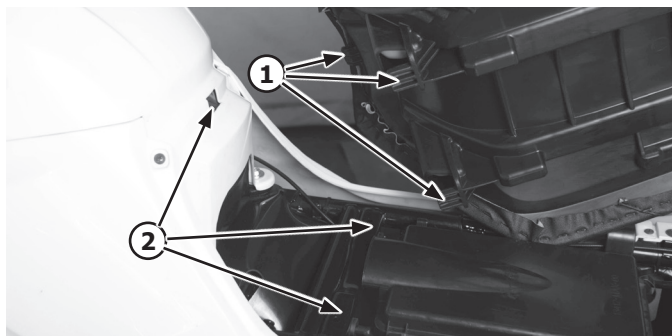

⚠ Предупреждение

Убедитесь, что сиденье надежно установлено и закреплено.

10.17 Правая панель

Для снятия правой панели снимите сиденье, открутите винты (1) сбоку.

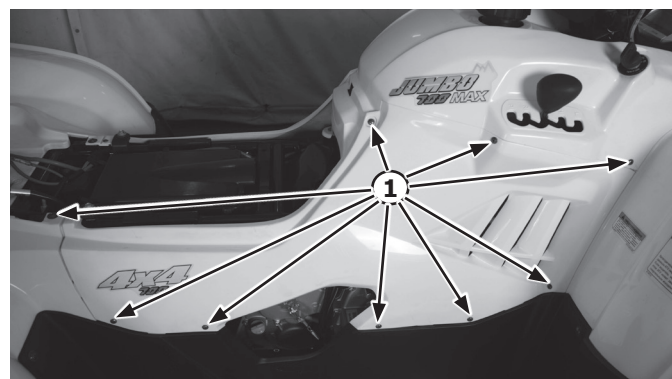

Вытяните направляющие (2) панели из пазов заднего пластика.

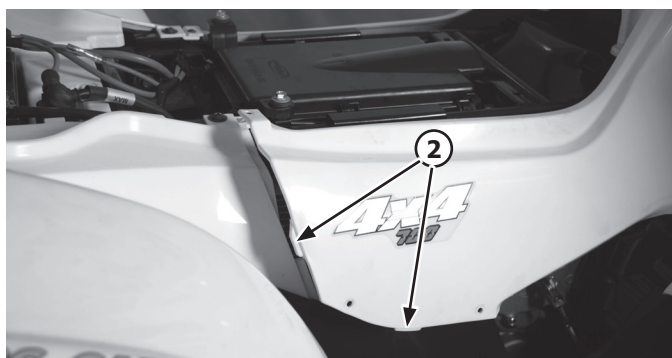

Снимите панель с направляющих (3) облицовки бака.

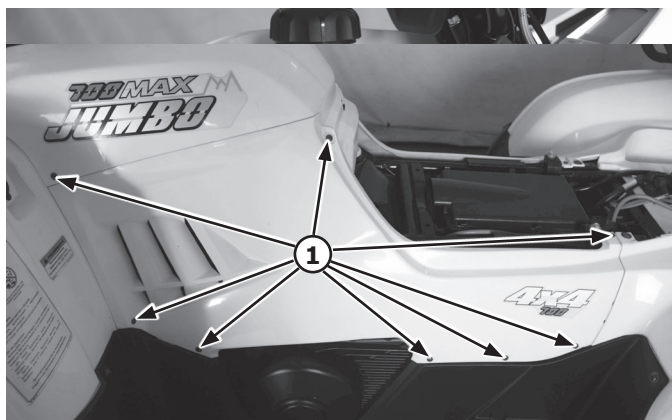

Снимите правую панель.

Для установки выполните действия в обратном порядке.

10.18 Левая панель

Для снятия левой панели снимите сиденье, открутите винты (1) сбоку.

Вытяните направляющие (2) панели из пазов заднего пластика.

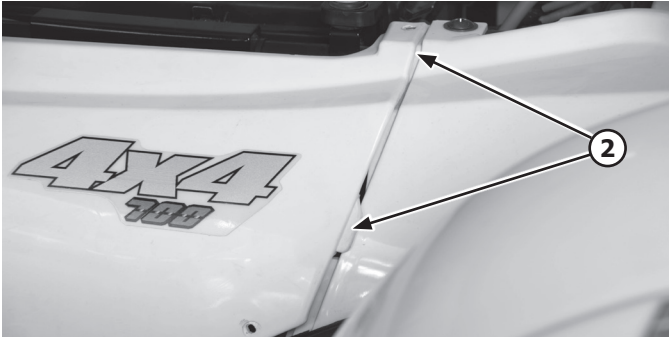

Снимите панель с направляющих (3) облицовки бака.

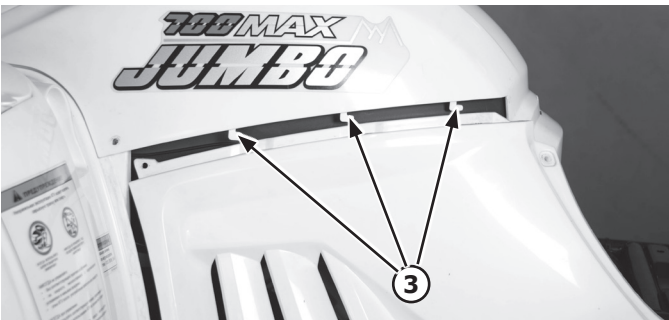

Снимите левую панель.

Для установки выполните действия в обратном порядке.

10.19 Настройка многофункционального цифрового дисплея.

Для переключения функций дисплея вперед используйте кнопку MODE.

Для переключения функций дисплея назад используйте кнопку RESET.

Для обнуления отображаемого параметра на панели, нажмите и удерживайте кнопку RESET. Не все параметры могут быть обнулены.

1. Для обнуления пробега TRIP 1 выберите на панели данную функцию.



Зажмите и удерживайте кнопку RESET до обнуления пробега TRIP 1.



2. Для обнуления пробега TRIP 2 выберите на панели данную функцию.



Зажмите и удерживайте кнопку RESET до обнуления пробега TRIP 2.

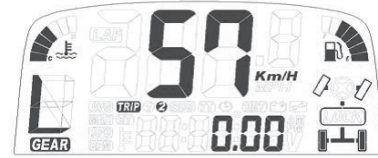

3. Для обнуления средней скорости AVG SPD, выберите на панели данную функцию.

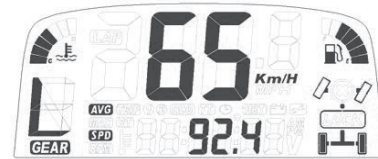

Зажмите и удерживайте кнопку RESET до обнуления средней скорости AVG SPD.

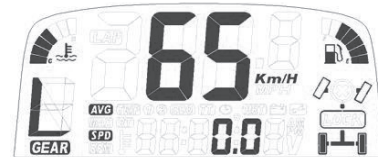

4. Для обнуления счетчика времени поездки RT, выберите на панели данную функцию.



Зажмите и удерживайте кнопку RESET до обнуления счетчика времени поездки RT.



5. Для обнуления показаний максимальной скорости MAX SPD, выберите на панели данную функцию.



Зажмите и удерживайте кнопку RESET до обнуления показаний максимальной скорости MAX SPD.

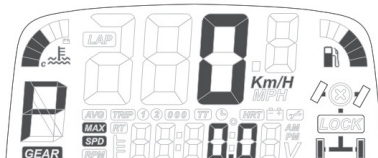

6. Для обнуления показаний максимальных оборотов двигателя MAX RPM, выберите на панели данную функцию.

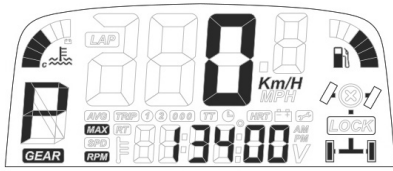

Зажмите и удерживайте кнопку RESET до обнуления показаний максимальных оборотов двигателя MAX RPM.

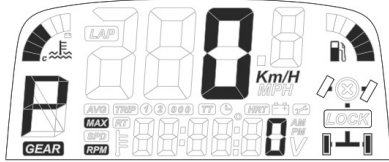

7. Для обнуления показаний максимальной температуры двигателя MAX F, выберите на панели данную функцию.

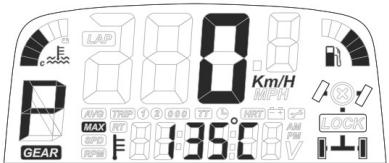

Зажмите и удерживайте кнопку RESET до обнуления показаний максимальной температуры двигателя.

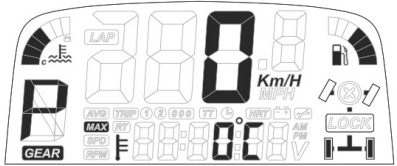

8. Настройка текущего времени и оставшихся моточасов до следующего обслуживания производится в служебном меню панели приборов.
- Зажмите и удерживайте одновременно кнопки MODE и RESET до перехода в служебное меню.
 - Кнопкой RESET выберите формат отображения текущего времени — 12 часов или 24 часа. После выбора формата отображения времени, нажмите кнопку MODE и перейдите к установке следующего параметра.



- Кнопкой RESET установите часы текущего времени. После установки часов текущего времени нажмите кнопку MODE и перейдите к установке следующего параметра.



- Кнопкой RESET установите минуты текущего времени. После установки минут текущего времени нажмите кнопку MODE и перейдите к

установке следующего параметра.



- Кнопкой RESET выберите режим отображения скорости. В километрах (Km/H) или милях (MPH). После установки режима отображения скорости, нажмите кнопку MODE и перейдите к установке следующего параметра.

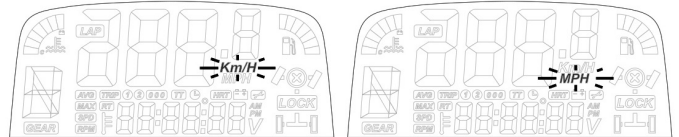

- Кнопкой RESET установите сотни часов до следующего сервисного обслуживания. После установки сотен часов до следующего обслуживания, нажмите кнопку MODE и перейдите к установке следующего параметра.



- Кнопкой RESET установите десятки часов до следующего сервисного обслуживания. После установки десятков часов до следующего обслуживания, нажмите кнопку MODE и перейдите к установке следующего параметра.

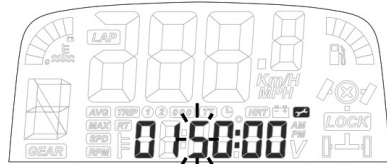

Время до следующего сервисного обслуживания может быть установлено от 0010:00 до 1000:00.

- Для выхода из служебного меню зажмите и удерживайте кнопку MODE до выхода из меню.
- Для отображения на панели установленного времени до ближайшего сервисного обслуживания выберите на панели функцию отображения обратного отсчета до ближайшего обслуживания.



Зажмите и удерживайте кнопку RESET до появления на панели установленного времени до ближайшего. После этого на экране перестанет мигать символ о необходимости проведения сервисного обслуживания.



11 Спецификация

11.1 Общее техническое описание

Наименование параметра	Значение параметра	
	BALTMOTORS JUMBO 700 MAX	BALTMOTORS JUMBO 750 MAX
Размеры: длина/ширина/высота, мм	2340/1235/1280 ± 50	
Высота по сиденью, мм	930	
База	1490	
Колея передних колес	955	
Колея задних колес	943	
Дорожный просвет, мм	300	
Масса снаряженного квадрицикла, кг	360	
Максимально допустимая масса квадрицикла, кг	610	
Максимальная нагрузка	180	
Тип двигателя	4-тактный с жидкостным охлаждением SOHC	
Расположение цилиндра	С наклонным цилиндром	
Объем двигателя, см ³	675	731
Диаметр цилиндра, мм	100	104
Ход поршня, мм	86	86
Степень сжатия	9,5	9,5
Максимальная эффективная мощность, кВт (об/мин)	15,0 (5500)	14,9 (5250)
Обороты холостого хода, об/мин	1400–1700	
Система запуска	Электрический и ручной стартер	
Система смазки	Смазка разбрызгиванием и под давлением	
Тип масла для двигателя	SAE: 5W-30, 10W-40, 15W-40, 20W-50. JASO: MB, MA-1, MA-2. API: SE и выше	
Количество масла, л	2,3	2,5
Система зажигания	Бесконтактная, с электронным управлением	
Свеча зажигания	NGK CR7E	NGK CR7E
Масло для редукторов	API-GL4 SAE 80W90	
Количество масла в заднем редукторе, л	0,33	
Количество масла в переднем редукторе, л	0,33	
Воздушный фильтр	Сменный элемент из поролона, пропитанный в масле	
Охлаждающая жидкость	Антифриз G11, G12, G12+, G12++	
Количество охлаждающей жидкости, л	2,8	
Топливо	Бензин АИ-95	
Объем топливного бака, л	24	
Сцепление	Центробежное, автоматическое, в масляной ванне	
Тип трансмиссии	Клиноременный вариатор и реверс-редуктор с понижающим рядом	
Режимы работы реверс-редуктора	H-L-N-R-P	
Режимы работы трансмиссии	2WD/4WD/4WD LOCK	
Рама	Стальная трубчатая, сварная	
Шины передние	AT25×8–12, AT26×8–12 AT26×9–12, AT26×8–14	
Индекс скорости передних шин	38, 43, 44	
Шины задние	AT25×10–12, AT26×11–12, AT26×10–12, AT26×10–14	
Индекс скорости задних шин	45, 50, 51	
Индекс нагрузки шин	L, N, J	
Давление в шинах, кгс/см ²	0,70	
Тормоз передний	Дисковый на каждом колесе, с гидравлическим приводом от рычага на руле и педали	
Тормоз задний	Дисковый на карданном валу, с гидравлическим приводом от рычага на руле и педали	
Тормоз стояночный	Дисковый, с механическим тросовым приводом от рычага парковочного тормоза на тормозной механизм на карданном валу	
Подвеска колес	Рычажная, с пружинно-гидравлическими амортизаторами	
Ход передней подвески, мм	153	
Ход задней подвески, мм	209	
Максимальная допустимая скорость, км/ч	90	

12 Предпродажная подготовка

Перечень проверок при предпродажной подготовке	Отметка мастера
Проверить необходимость выполнения «Информационных бюллетеней»	
Проверить комплектность (к-т инструмента, к-т зеркал, к-т АКБ, накладка на руль, спинка для пассажира*)	
Заправить АКБ	
Установить руль и декоративную накладку	
Проверить положение рулевых переключателей и тормозных цилиндров	
Установить спинку пассажира*	
Проверить работу замка зажигания и запасного ключа	
Установить и отрегулировать зеркала	
Проверить затяжку винтов на пластике	
Проверить маркировку крепления суппортов	
Проверить маркировку контргаек рулевых тяг	
Проверить маркировку гаек крепления колес	
Проверить прошиповку тавотниц*	
Проверить давление в колесах	
Проверить маркировку маслозаливных болтов редукторов	
Проверить уровень масла в двигателе	
Проверить уровень антифриза в расширительном бачке	
Проверить уровень тормозной жидкости	
Проверить отсутствие следов подтекания технических жидкостей	
Проверить заряд, установить и подключить АКБ	
Проверить ход рычагов тормоза	
Проверить работу парковочного тормоза	
Заправить топливо в топливный бак (1 л)	
Проверить отсутствие утечки топлива	
Запустить двигатель	
Проверить напряжение в бортовой сети	
Проверить отображение на панели приборов всех параметров	
Проверить работу габаритных огней, подсветки панели приборов	
Проверить работу фар (ближний/дальний свет)	
Проверить работу указателей поворотов, аварийной сигнализации	
Проверить работу сигнала тормоза (все рычаги по отдельности)	
Проверить включение вентилятора	
Проверить работу звукового сигнала	
Проверить отклик двигателя на положение рычага акселератора	
Проверить переключение режимов 2WD/4WD/4WD LOCK	
Проверить переключение передач и их отображение на панели приборов	
Проверить свободное разматывание троса лебедки*	
Проверить работу лебедки*	

Модель и VIN квадрицикла	
Провел предпродажную подготовку (Ф. И. О.)	
Дата проведения предпродажной подготовки	
Подпись	

Предпродажная подготовка считается произведенной, если все выявленные отклонения устранены.

* При наличии.

13 Очистка и хранение

13.1 Очистка

Регулярно очищайте квадрицикл от грязи, чтобы обеспечить защиту окрашенных поверхностей и своевременно обнаружить повреждение деталей, их износ или утечку технических жидкостей.

▲ Предупреждение

Струя воды под высоким давлением или сжатый воздух могут повредить некоторые детали квадрицикла.

Избегайте попадания струи воды под высоким давлением (обычной для автоматических автомобильных моек) в область следующих элементов квадрицикла:

- Под сиденье
- Замок зажигания
- Глушитель
- Под топливный бак
- Рулевые переключатели
- Приборная панель
- Приборы освещения

При очистке квадрицикла выполните следующие действия:

1. Закройте конец выхлопной трубы, чтобы предотвратить попадание воды. Затем убедитесь, что свеча и крышка топливного бака закрыты.
2. Если двигатель замаслен, используйте обезжиривающее средство и кисть.
3. Не используйте мойку высокого давления для удаления грязи.
4. Используйте холодную воду для удаления грязи. После того как грязь будет удалена, вымойте все поверхности теплой водой и мягким моющим средством.
5. Сразу же ополосните квадрицикл чистой водой и протрите чистым полотенцем или впитывающей тканью.
6. Когда закончите мойку, заведите двигатель и дайте ему поработать несколько минут. Затем проверьте тормоза.

▲ Предупреждение

Проверьте тормоза после мытья. Нажмите на тормоза несколько раз на малых скоростях, чтобы за счет трения высушить тормозные колодки и диски.

13.2 Хранение

Перед длительным хранением (60 дней или более) проверьте необходимость ремонта квадрицикла и проведите его.

1. Очистите квадрицикл.
2. Выполните следующие шаги, чтобы защитить цилиндр и поршневые кольца от коррозии:
 - a) Снимите наконечник со свечи зажигания.
 - b) Выверните свечу зажигания из двигателя.
 - c) Залейте в цилиндр 15 – 20 см³ чистого моторного масла и закройте гнездо свечи зажигания куском ветоши.
 - d) Установите колпачок свечи зажигания на свечу зажигания и затем поместите свечу на головку цилиндра так, чтобы электроды были заземлены (это исключит выход из строя катушки зажигания).

- e) Проверните вал двигателя несколько раз, чтобы распределить масло по внутренней поверхности цилиндра.
 - f) Снимите колпачок со свечи зажигания и затем установите свечу зажигания и свечной колпачок.
3. Снимите аккумуляторную батарею. Храните ее в месте, защищенном от минусовых температур и прямого солнечного света. Раз в месяц заряжайте аккумуляторную батарею.
 4. Доведите давление воздуха в шинах до штатного значения и подоприте раму, чтобы поднять все колеса от земли.
 5. Накройте квадрицикл и установите его в сухом проветриваемом помещении.

13.3 Подготовка к эксплуатации после хранения

1. Раскройте квадрицикл и очистите его.
2. Проверьте аккумуляторную батарею. При необходимости зарядите ее. Установите аккумуляторную батарею.
3. Замените топливо в баке.
4. Проведите подготовку к эксплуатации перед поездкой. Осуществите пробную поездку на квадрицикле на малой скорости в безопасном месте, в стороне от дорожного движения.

14 Положение о гарантии

14.1 Общие положения

На проданное транспортное средство (квадрицикл — далее ТС) устанавливается гарантийный срок эксплуатации в течение 24 (двадцати четырех) месяцев с момента продажи, или 5000 (пяти тысяч) км пробега, или 300 (трехсот) моточасов, в зависимости от того, какое из указанных событий наступит ранее, и продавец обязуется, что во время гарантийного периода все детали, узлы и агрегаты, неисправные в результате производственного дефекта или брака материала, будут бесплатно отремонтированы или заменены.

14.2 Гарантия не распространяется:

- 14.2.1 На детали и системы двигателя, вышедшие из строя в результате перегрева, воздействия воды, масляного голодания, длительной работы на предельных режимах и других причин, не предусмотренных руководством по эксплуатации, при исправных системах охлаждения и смазки.
- 14.2.2 На детали и системы, подвергающиеся износу, зависящему от:
 - качества топлива и смазочных материалов;
 - состояния фильтров и питающих трубопроводов, попадания посторонних предметов в двигатель;
 - состояния узлов и деталей, обеспечивающих безаварийную работу двигателя и других агрегатов, которые должны были быть проверены при периодических осмотрах, предусмотренных данным руководством по эксплуатации;
 - интенсивности условий эксплуатации и стиля владения владельцем ТС.
- 14.2.3 На расходные детали и детали, подвергающиеся износу, зависящему от стиля, интенсивности и условий эксплуатации: тормозные колодки, тормозные диски, шины колес, патрубки, шланги, тросы, амортизаторы, сиденье, аккумулятор, подшипники, резинометаллические

15 Предпродажная подготовка (экземпляр продавца)**

Перечень проверок при предпродажной подготовке	Отметка мастера
Проверить необходимость выполнения «Информационных бюллетеней»	
Проверить комплектность (к-т инструмента, к-т зеркал, к-т АКБ, накладка на руль, спинка для пассажира*, кронштейн крепления номерного знака)	
Заправить АКБ	
Установить руль и декоративную накладку	
Проверить положение рулевых переключателей и тормозных цилиндров	
Установить спинку пассажира*	
Проверить работу замка зажигания и запасного ключа	
Установить и отрегулировать зеркала	
Проверить затяжку винтов на пластике	
Проверить маркировку крепления суппортов	
Проверить маркировку контргаек рулевых тяг	
Проверить маркировку гаек крепления колес	
Проверить прошприцовку тавотниц*	
Проверить давление в колесах	
Проверить маркировку маслосазливных болтов редукторов	
Проверить уровень масла в двигателе	
Проверить уровень антифриза в расширительном бачке	
Проверить уровень тормозной жидкости	
Проверить отсутствие следов подтекания технических жидкостей	
Проверить заряд, установить и подключить АКБ	
Проверить ход рычагов тормоза	
Проверить работу парковочного тормоза	
Заправить топливо в топливный бак (1 л)	
Проверить отсутствие утечки топлива	
Запустить двигатель	
Проверить напряжение в бортовой сети	
Проверить отображение на панели приборов всех параметров	
Проверить работу габаритных огней, подсветки панели приборов	
Проверить работу фар (ближний/дальний свет)	
Проверить работу указателей поворотов, аварийной сигнализации	
Проверить работу сигнала тормоза (все рычаги по отдельности)	
Проверить включение вентилятора	
Проверить работу звукового сигнала	
Проверить отклик двигателя на положение рычага акселератора	
Проверить переключение режимов 2WD/4WD/4WD LOCK	
Проверить переключение передач и их отображение на панели приборов	
Проверить свободное разматывание троса лебедки*	
Проверить работу лебедки*	

Модель и VIN квадрицикла	
Провел предпродажную подготовку (Ф. И. О.)	
Дата проведения предпродажной подготовки	
Подпись	

Предпродажная подготовка считается произведенной, если все выявленные отклонения устранены.

* При наличии.

** Данный документ остается у продавца и хранится до окончания гарантийного периода на квадрицикл.

16 Гарантийный талон (экземпляр продавца)*

Продавец:	
Адрес продавца:	
Телефон:	Дата продажи:
Модель:	VIN:
Номер двигателя:	
Ф. И. О. покупателя:	
Адрес:	
Телефон:	Электронная почта:

Покупатель подтверждает, что продавец:

- Передал покупателю квадрицикл и руководство по эксплуатации квадрицикла.
- Разъяснил правила эксплуатации квадрицикла.
- Разъяснил покупателю условия положения о гарантии, сроки и значение необходимости технического обслуживания.

Претензий к внешнему виду квадрицикла покупатель не имеет.

Подпись покупателя:

Подпись продавца:

Дата « ____ » _____ 20__ г.

Штамп торгующей
организации

Настоящим, в соответствии с требованиями Федерального
закона «О персональных данных» № 152-ФЗ от 27.07.2006 г.,
Я, _____

(Ф. И. О.)

даю согласие продавцу _____ и производителю ООО «Калининградский мотозавод»
(наименование организации)

на обработку моих персональных данных, указанных мною в настоящем документе, в целях постановки квадрицикла на гарантию и информирования об отзывных и сервисных кампаниях. Обработка персональных данных осуществляется продавцом и производителем на бумажном или электронном носителе с использованием и без использования средств автоматизации. Согласие действует в течение гарантийного срока на квадрицикл. Порядок отзыва согласия на обработку персональных данных мне известен.

Подпись _____

Дата « ____ » _____ 20__ г.

* Данный документ остается у продавца и хранится до окончания гарантийного периода на квадрицикл.

- соединения, пыльники, зеркала, педали и рычаги, багажник и его крепления, глушитель, диски колес, ремень вариатора, ведущий и ведомый шкивы вариатора, сцепление и его части, шаровые опоры, рулевые наконечники, полуоси, ШРУСы, крестовины, элементы защиты днища, предохранители, свечи зажигания, фильтры, заправочные жидкости, прокладки различных типов, расходные материалы.
- 14.2.4 На любые повреждения ТС, возникшие в результате преодоления водных преград, или загрязнения деталей и узлов (без своевременной очистки, а также попадание воды в осветительные приборы, стартер, вентилятор, лебедку и т. д.).
- 14.2.5 На ТС, на котором была заменена панель приборов, или показания одометра или счетчика моточасов невозможно прочитать, или показания были скорректированы (при отсутствии отметки в руководстве по эксплуатации).
- 14.2.6 На ТС, которые подвергались ремонту вне специализированной сервисной станции, неквалифицированному ремонту, некачественному ремонту.
- 14.2.7 На любые повреждения пластиковых, стеклянных, резиновых, бумажных, матерчатых деталей.
- 14.2.8 На последствия от воздействия на ТС внешних факторов, таких как хранение ТС в несоответствующих условиях, мытье мойкой высокого давления, удары камней, промышленные выбросы, смолистые осадки деревьев, соль, град, шторм, молния, стихийные бедствия или другие природные и экологические явления, а также акты вандализма и другие внешние механические воздействия.
- 14.2.9 На ТС, в конструкцию которого были внесены несогласованные с производителем изменения (в т. ч. установлены шины другого размера) либо изменены VIN или № двигателя.
- 14.2.10 На повреждения ТС из-за наезда на препятствие или аварии, если она не произошла в результате технических неисправностей.
- 14.2.11 На ТС, используемые в спортивных соревнованиях, в коммерческих целях, а также вышедшие из строя в результате перегрузки.
- 14.2.12 На ТС, не прошедшие очередное техническое обслуживание (периодичность см. в руководстве по эксплуатации).
- 14.2.13 На ущерб в результате неполного или несоответствующего обслуживания (пренебрежение ежедневным или периодическим осмотром или плановым техническим обслуживанием, перепробег более 10 % или наработка моточасов более 10 %, между плановыми ТО и т. п.).
- 14.2.14 На любые неисправности ТС, подвергающиеся устранению регулировкой (балансировка колес, регулировка рулевого управления, прокачка тормозной системы, регулировка тормозов, регулировка направления световых пучков фар и т. п.).
- 14.2.15 На посторонние звуки, шумы, скрипы, вибрации ТС, которые не влияют на характеристики и работоспособность ТС.
- 14.2.16 На детали и системы, вышедшие из строя в результате износа.
- 14.2.17 На ТС, используемое не по назначению или с нарушением требований руководства по эксплуатации.
- 14.2.18 На дополнительно установленное оборудование и аксессуары (в том числе лебедку и рукоятки с подогревом).
- 14.2.19 На последствия от использования неоригинальных запасных частей.
- 14.2.20 На легкое просачивание масла или других жидкостей сквозь изоляцию, не вызывающее изменения уровня жидкостей.
- 14.2.21 На последствия от эксплуатации неисправного ТС.
- 14.2.22 На блок управления двигателем, катушку зажигания, выпрямитель, звуковой сигнал, панель приборов, реле, датчики всех типов, насос топливный, форсунку топливную, рулевые переключатели, блок управления сервоприводом, вентилятор, насос системы охлаждения по истечении 6 (шести) месяцев со дня реализации ТС через розничную сеть.
- Устранение недостатков, которые возникли по перечисленным причинам, оплачивается владельцем.
- Не подлежат возмещению затраты, произведенные владельцем, связанные с поломкой ТС, на:
- техническую помощь;
 - эвакуацию и транспортировку ТС;
 - компенсацию причиненных неудобств и коммерческих потерь;
 - аренду и покупку другой техники.

14.3 Порядок реализации гарантийных обязательств

Для рассмотрения претензии покупателю необходимо прибыть с ТС на станцию технического обслуживания продавца. После регистрации продавцом продажи ТС на сайте <http://baltmotors.ru> покупатель может обращаться на любую станцию технического обслуживания, которая уполномочена производителем выполнять гарантийное обслуживание ТС. Список станций технического обслуживания размещен на сайте <http://baltmotors.ru>. Предварительно необходимо записаться у мастера станции по телефону.

Устранение недостатков, возникших по вине завода-изготовителя, при наличии на складе станций технического обслуживания необходимых запчастей производится в разумный срок, не превышающий 10 дней, а при отсутствии таковых — в срок, не превышающий 45 дней.

Для обеспечения информационной связи между продавцом, производителем и покупателем после приобретения ТС и в течение всего срока гарантии на ТС покупателю необходимо предоставить продавцу свои контактные данные и своевременно информировать об их изменении, в том числе об изменении владельца ТС. Продавец и производитель не несут ответственности за неблагоприятные последствия несвоевременного уведомления владельца ТС о проводимых отзывных и сервисных кампаниях, если контактная информация не была предоставлена.

Информация о проводимых отзывных и сервисных кампаниях размещается на сайте <http://baltmotors.ru>.

17 Гарантийный талон

Продавец:	
Адрес продавца:	
Телефон:	Дата продажи:
Модель:	VIN:
Номер двигателя:	
Ф. И. О. покупателя:	
Адрес:	
Телефон:	Электронная почта:

Покупатель подтверждает, что продавец:

- Передал покупателю квадрицикл и руководство по эксплуатации квадрицикла.
- Разъяснил правила эксплуатации квадрицикла.
- Разъяснил покупателю условия положения о гарантии, сроки и значение необходимости технического обслуживания.

Претензий к внешнему виду квадрицикла покупатель не имеет.

Подпись покупателя:

Подпись продавца:

Дата « ____ » _____ 20__ г.

Штамп торгующей
организации

Настоящим, в соответствии с требованиями Федерального закона «О персональных данных» № 152-ФЗ от 27.07.2006 г.,
Я, _____,

(Ф. И. О.)

даю согласие продавцу _____ и производителю ООО «Калининградский мотозавод»
(наименование организации)

на обработку моих персональных данных, указанных мною в настоящем документе, в целях постановки квадрицикла на гарантию и информирования об отзывных и сервисных кампаниях. Обработка персональных данных осуществляется продавцом и производителем на бумажном или электронном носителе с использованием и без использования средств автоматизации. Согласие действует в течение гарантийного срока на квадрицикл. Порядок отзыва согласия на обработку персональных данных мне известен.

Подпись _____

Дата « ____ » _____ 20__ г.

17.1 Информация о прохождении планового технического обслуживания

<p>Обслуживание при пробеге 300 км или 20 моточасов*</p> <p>Пробег км/м.ч _____</p> <p>Штамп дилера Baltmotors, проводившего обслуживание.</p> <p>Дата « ____ » _____ 20__ г.</p> <p>Подпись _____</p>	<p>Обслуживание при пробеге 1000 км или 60 моточасов*</p> <p>Пробег км/м.ч _____</p> <p>Штамп дилера Baltmotors, проводившего обслуживание.</p> <p>Дата « ____ » _____ 20__ г.</p> <p>Подпись _____</p>	<p>Обслуживание при пробеге 2000 км или 120 моточасов*</p> <p>Пробег км/м.ч _____</p> <p>Штамп дилера Baltmotors, проводившего обслуживание.</p> <p>Дата « ____ » _____ 20__ г.</p> <p>Подпись _____</p>
<p>Обслуживание при пробеге 3000 км или 180 моточасов*</p> <p>Пробег км/м.ч _____</p> <p>Штамп дилера Baltmotors, проводившего обслуживание.</p> <p>Дата « ____ » _____ 20__ г.</p> <p>Подпись _____</p>	<p>Обслуживание при пробеге 4000 км или 240 моточасов*</p> <p>Пробег км/м.ч _____</p> <p>Штамп дилера Baltmotors, проводившего обслуживание.</p> <p>Дата « ____ » _____ 20__ г.</p> <p>Подпись _____</p>	<p>Обслуживание при пробеге 5000 км или 300 моточасов*</p> <p>Пробег км/м.ч _____</p> <p>Штамп дилера Baltmotors, проводившего обслуживание.</p> <p>Дата « ____ » _____ 20__ г.</p> <p>Подпись _____</p>

Отметка о замене спидометра _____

* Обслуживание производится в зависимости от того показателя, который наступит ранее.

18 Электрическая схема принципиальная

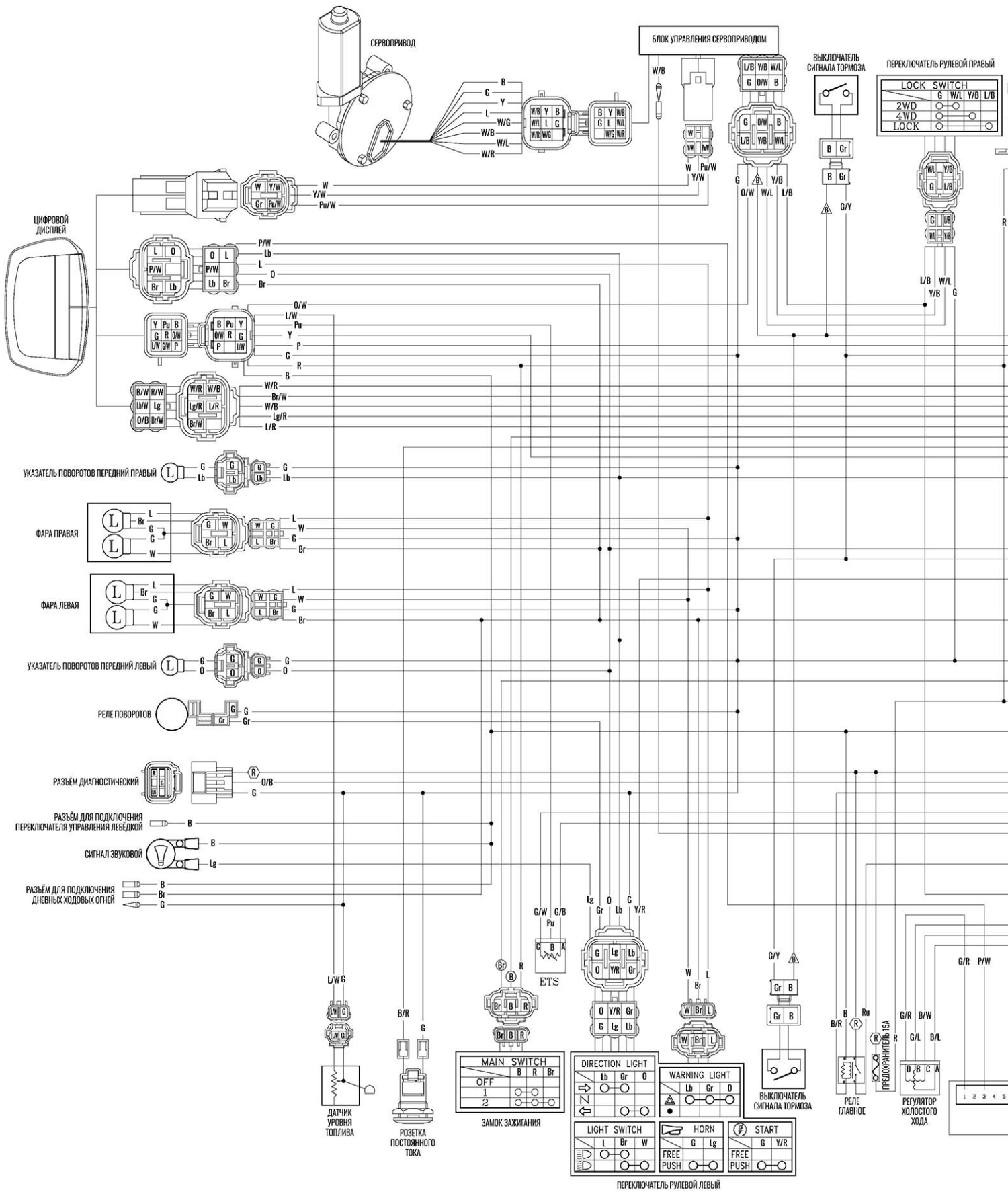

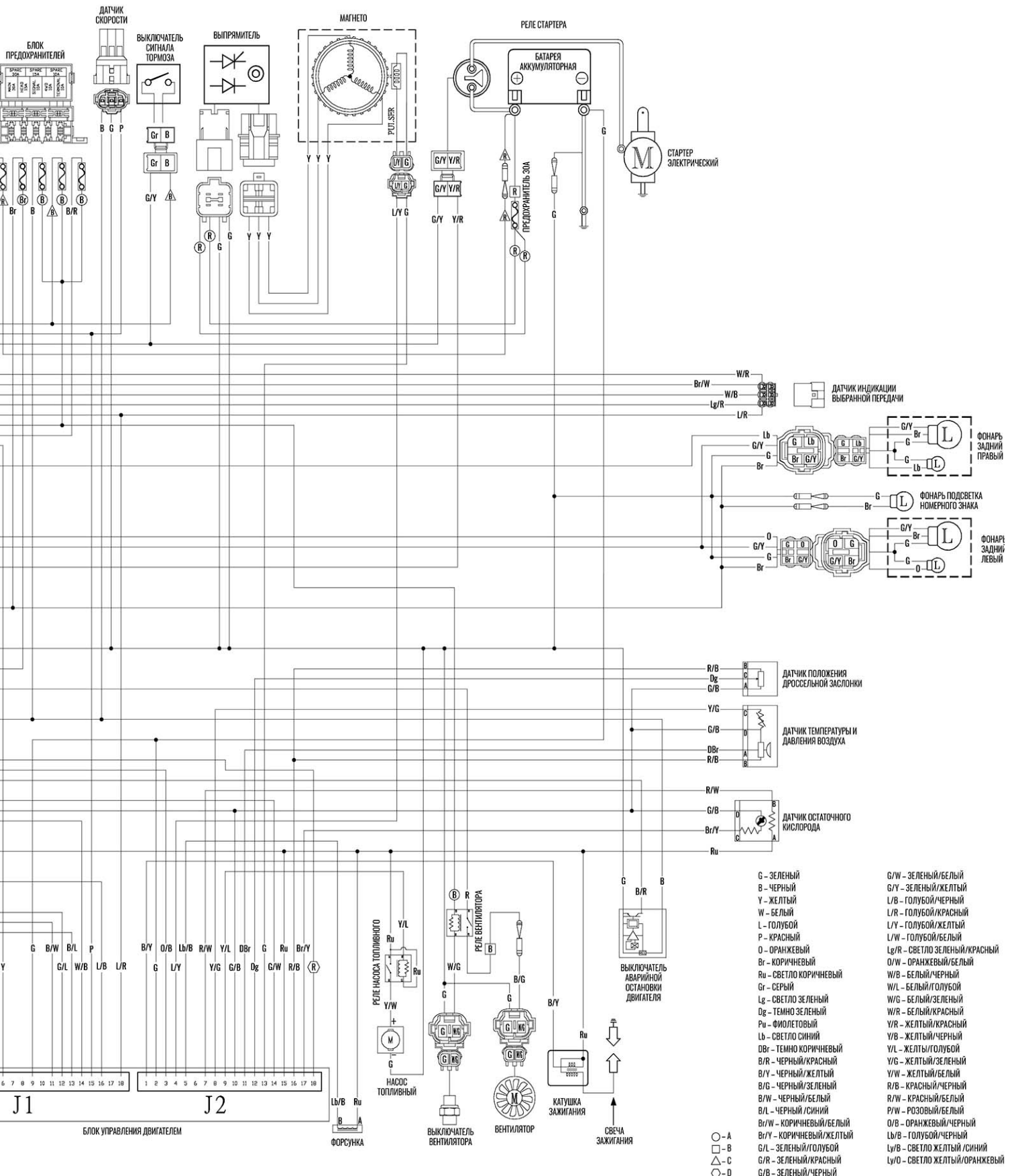

- G - ЗЕЛЕНый
 - B - ЧЕРный
 - Y - ЖЕЛтый
 - W - БЕЛый
 - L - ГОЛУБОй
 - P - КРАСный
 - O - ОРАНЖЕВый
 - Br - КОРИЧНЕВый
 - Ru - СВЕТЛО КОРИЧНЕВый
 - Gr - СЕРый
 - Lg - СВЕТЛО ЗЕЛЕНый
 - Dg - ТЕМНО ЗЕЛЕНый
 - Pu - ФИОЛЕТОВый
 - Lb - СВЕТЛО СИНИй
 - Vr - КОРИЧНЕВый/ЖЕЛтый
 - B/G - ЧЕРный/КРАСный
 - V/G - ЧЕРный/ЗЕЛЕНый
 - B/L - ЧЕРный/БЕЛый
 - B/Y - ЧЕРный/СИНИй
 - Br/Y - КОРИЧНЕВый/ЖЕЛтый
 - G/L - ЗЕЛЕНый/ГОЛУБОй
 - G/R - ЗЕЛЕНый/КРАСный
 - G/B - ЗЕЛЕНый/ЧЕРный
- G/W - ЗЕЛЕНый/БЕЛый
 - G/Y - ЗЕЛЕНый/ЖЕЛтый
 - L/B - ГОЛУБОй/ЧЕРный
 - L/R - ГОЛУБОй/КРАСный
 - L/Y - ГОЛУБОй/ЖЕЛтый
 - L/W - ГОЛУБОй/БЕЛый
 - Lg/R - СВЕТЛО ЗЕЛЕНый/КРАСный
 - O/W - ОРАНЖЕВый/БЕЛый
 - W/L - БЕЛый/ЧЕРный
 - W/L - БЕЛый/ГОЛУБОй
 - W/G - БЕЛый/ЗЕЛЕНый
 - W/R - БЕЛый/КРАСный
 - Y/R - ЖЕЛтый/КРАСный
 - Y/L - ЖЕЛтый/ЧЕРный
 - Y/G - ЖЕЛтый/ГОЛУБОй
 - Y/W - ЖЕЛтый/БЕЛый
 - R/W - КРАСный/БЕЛый
 - R/W - РОЗОВый/БЕЛый
 - O/W - ОРАНЖЕВый/ЧЕРный
 - Lb/W - ГОЛУБОй/БЕЛый
 - Lb/Y - СВЕТЛО ЖЕЛтый/СИНИй
 - Lb/O - СВЕТЛО ЖЕЛтый/ОРАНЖЕВый
- - A
 - - B
 - △ - C
 - - D

